

Холодильник с морозильной камерой Toshiba для домашнего использования

Руководство пользователя

Модель

GR-L40R



- Благодарим за приобретение холодильника с морозильной камерой Toshiba.
- Прочтите настоящее руководство и тщательно ознакомьтесь с особенностями холодильника с морозильной камерой перед его использованием для правильной и безопасной эксплуатации.
- Храните настоящее руководство в доступном месте для дальнейшего использования.
- Убедитесь в получении гарантийных документов.

TFS7-F

Характеристики

Высокопроизводительный холодильник с увеличенным полезным объемом при сохранении размеров агрегатного блока

Благодаря использованию компактного конденсатора и плоского охладителя холодильник является высокопроизводительным.

Энергосберегающий холодильник для экономии семейного бюджета

Холодильник оснащен преобразователем с цифровым управлением для эффективного контроля напряжения при запуске компрессора. Благодаря улучшенному холодильному циклу значительно сокращено потребление энергии.



● Сенсорные электрозамки двери

Дверь холодильного отсека открывается при легком прикосновении к сенсорной клавише. (см. стр. 10)

● Антибактериальный резервуар для воды

Благодаря антибактериальному компоненту*² в составе материала резервуара для воды, помимо водопроводной воды в резервуар можно заливать хлорированную воду. (см. стр. 24)

● Отсек для овощей

Благодаря низкотемпературному режиму, незначительным колебаниям температуры и высокой влажности в отделении для овощей содержание аминокислот в овощах увеличивается.

● Нижнее морозильное отделение

Благодаря применению новой системы предварительного охлаждения, которая предотвращает увеличение температуры при размораживании, продукты в морозильной камере не обмерзают, не засыхают и сохраняют питательные вещества и текстуру.

● Мощная заморозка

При установке режима заморозки продукты в морозильной камере сохраняются при более низких температурах, по сравнению с обычными холодильниками и дольше сохраняют вкусовые качества.

● Быстрая заморозка

Холодильник быстро замораживает продукты, охлаждая их приблизительно до $-40^{\circ}\text{C}^{\text{э}}$, поэтому пища не теряет вкусовых качеств. (см. стр. 23)

^э Температура на выходе

Содержание



Система наноплазмы, обеспечивающая более

долгое сохранение продуктов

Благодаря работе системы наноплазмы, установленной в холодильном отделении, компоненты запахов и газообразный этилен разлагаются на составные части и удаляются*, что обеспечивает более долгое сохранение свежести продуктов.

* Удаление системой наноплазмы

Организация, проводившая тестирование:

Научно-исследовательский центр проблем окружающей среды Kitasato

Метод тестирования:

Измерение содержания бактерий с помощью блока атомизера

Метод удаления:

Циркуляция и распределение цепевых воздушных потоков в устройстве

Обрабатываемый объект:

Воздушные потоки в холодильнике

** Антибактериальное действие резервуара для воды

Организация, проводившая тестирование:

Японская лаборатория исследования продуктов питания

Метод тестирования:

Метод адгезии мембран

Антибактериальный метод:

Компоненты материала резервуара для воды

Объект антибактериального воздействия:

Резервуар для воды

Хладагент и пенная термоизоляция

В данном холодильнике используется хладагент, не содержащий ХФУ (изобутан) и пенная термоизоляция без применения ХФУ (циклопентан), которые не наносят ущерба озоновому слою и незначительно воздействуют на глобальное потепление. Хладагент, не содержащий ХФУ – это разновидность природного газа (углеводорода), являющегося огнеопасным. Хладагент, не содержащий ХФУ, находится в герметичном холодильном контуре и не подвержен утечкам при нормальном использовании. При разгерметизации холодильного контура по ошибке, отключите электроприборы, погасите открытое пламя, откройте окна для проветривания и обратитесь в сервисный центр.

Техника безопасности4~7

Установка8~9

Перед использованием 10

Место для хранения продуктов 11

- Время хранения продуктов

Работа с ЖК панелью

Панель управления и ее части.....12~13

Установка температуры14~15

- Установка температуры в холодильном отделении и морозильной камере
- Мощная заморозка

Полезные функции16~17

- Button lock (Блокировка кнопок)
- Отмена приготовления льда (ice-making off (отключение режима приготовления льда))
- Блокировка сенсорных электрозамков двери (automatic door off (отключение автоматического открывания дверей))
- Система наноплазмы
- Звуковой сигнал при открытой двери

Холодильник18~19

Отсек для овощей.....20

Морозильная камера (верхняя).....21

Морозильная камера (нижняя)....22~23

- Instant freezing (Быстрая заморозка)

Холодильная камера (автоматический льдогенератор)24~25

- Приготовление льда
- Быстрое приготовление льда

Снятие и установка принадлежностей.....26~27

Очистка.....28~29

Очистка автоматического льдогенератора.....30~32

- Очистка емкости для воды и водоводов

Порядок действий.....33~36

- При замене лампочки в холодильнике
- Если холодильник долго не будет использоваться
- При отключении электропитания
- При транспортировке холодильника
- При переезде, и т.п.

Устранение неполадок37~42

Электросхемы43

Характеристики / Дополнительное оборудование44

Техника безопасности

Ознакомьтесь с нижеследующим

Предупреждающие символы, наклеенные на изделие и приведенные в руководстве пользователя содержат важные моменты техники безопасности для предотвращения причинения вреда пользователям и другим лицам, а также повреждения имущества. Прежде чем продолжить чтение, ознакомьтесь со следующими индикаторами и символами и запомните их.

Объяснение значения индикаторов



ОСТОРОЖНО

Указывает на моменты, при которых неправильное использование изделия может привести к смерти или серьезной травме (*1) пользователя.



ВНИМАНИЕ

Указывает на моменты, при которых неправильное использование изделия может привести к травме (*2) пользователя или к повреждению имущества (*3).

- *1: Под серьезной травмой подразумевается потеря зрения, рана, ожог (при высоких и низких температурах), поражение электрическим током, перелом, отравление или другая травма повлекшая долгое посттравматическое лечение в больнице или амбулаторно.
*2: Под травмой подразумевается рана, ожог, поражение электрическим током или другая травма не требующая госпитализации или амбулаторного лечения.
*3: Под повреждением имущества подразумевается серьезное повреждение дома или предметов домашней обстановки, а также ущерб, причиненный домашним животным.

Объяснение значения символов



Запрещено

○ Означает запрещение действия. Характер запрещенного действия отображен на символе или рядом с ним в виде рисунка или текста.



Инструкция

● Означает важность выполнения указанного действия. Характер указанного действия отображен на символе или рядом с ним в виде рисунка или текста.



Внимание

△ Означает действие, для которого необходима осторожность. Характер такого действия отображен на символе или рядом с ним в виде рисунка или текста.

Установка

! ОСТОРОЖНО



Не повреждайте
трубопроводы
хладагента

Не повредите трубопроводы хладагента сзади и на боковых панелях. При повреждении трубопроводов происходит утечка хладагента, который может воспламениться или взорваться.

При повреждении трубопроводов не трогайте холодильник, выполните действия, описанные ниже, и обратитесь в сервисный центр.

1. Откройте окно и хорошо проветрите помещение. (Не используйте для этого вентилятор.)
2. Не используйте открытый огонь и не включайте электроприборы.

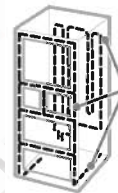

Трубки
конденсатора
(трубопровод
хладагента)



Не
устанавливайте
вплотную

Установите холодильник, оставив вокруг него свободное пространство (см. стр. 8).

При наличии утечки хладагента, он может накапливаться и воспламениться или взорваться.



Избегайте
воды

Избегайте устанавливать холодильник в месте, где он может подвергнуться воздействию воды или в местах с высокой влажностью.

Это может привести к возгоранию или поражению электрическим током.



НАДЕЖНО
ЗАКРЕПИТЕ

Обеспечьте установку холодильника, исключающую опрокидывание при землетрясениях или других ситуациях.

Если холодильник опрокинется, это может привести к травме.



! ВНИМАНИЕ



Поверхность
для установки

Установите холодильник на устойчивую и ровную поверхность.

При установке на неровный пол холодильник может упасть, что может привести к травме.

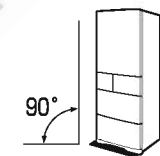

Удерживайте
за ручки

При перемещении холодильника удерживайте его за ручки для транспортировки, расположенные внизу спереди и вверху сзади.

Если удерживать за другие места, руки могут соскользнуть, что может привести к травме.



Нельзя
использовать

Не подкладываете под холодильник предметы на пол, который уязвим для царапин.

Это может привести к появлению царапин на полу.

При перестановке холодильника поместите на пол планки для его защиты от царапин.



Продолжение...

Шнур питания и вилка

При необходимости ремонта шнура питания и вилки обратитесь в сервисный центр.

«При повреждении шнура питания обратитесь для его замены в сервисный центр.»

⚠ ОСТОРОЖНО



Подключите сетевую вилку

Подключите сетевую вилку так, чтобы шнур питания свисал.

В противном случае, излишняя нагрузка на шнур может привести к возгоранию или поражению электрическим током.

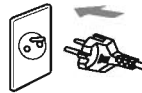

220V • 50 Hz

Пользуйтесь розеткой электросети с напряжением 220 В, 15 А или более. Не подключайте к этой же электророзетке другое оборудование.

Применение удлинителя и подключение излишнего количества приборов к одной розетке может привести к возгоранию или поражению электрическим током.



220V



Подключите надежно

Подключите сетевую вилку надежно, до упора.

Неправильное подключение может привести к поражению электрическим током или возгоранию из-за тепловыделения.

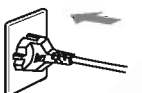

Нельзя использовать

Не используйте шнур питания, вилку и розетку электросети, если они повреждены или при невозможности подключиться.

Это может привести к возгоранию или поражению электрическим током.

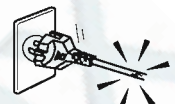

Удаляйте пыль

Регулярно удаляйте пыль с сетевой вилки.

Отключите сетевую вилку и протрите ее сухой тканью. Пыль может привести к пробоя изоляции, что может стать причиной возгорания.

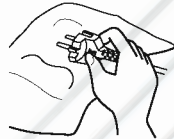

Отключите сетевую вилку

При отключении сетевой вилки от розетки электросети, держитесь за вилку.

Если при отключении сетевой вилки братья за шнур питания, это может повредить вилку, что может стать причиной возгорания или поражения электрическим током.



Запрещено

Избегайте повреждения сетевой вилки и шнура питания и не прижимайте их задней панелью холодильника.

Перевязывание, сгибание шнура питания и вилки, а также установка на них тяжелых предметов или прижимание их задней панелью холодильника может привести к возгоранию или поражению электрическим током.



Эксплуатация

⚠ ОСТОРОЖНО



Не храните

Не храните в холодильнике воспламеняющиеся материалы.

Эфир, бензин, спирт, химические вещества, сжиженный нефтяной газ и другие воспламеняющиеся материалы могут взорваться, что приведет к несчастному случаю.



Не храните

Не храните в холодильнике химические вещества или препараты.

Домашний холодильник не предназначен для хранения веществ, требующих жестких температурных режимов.



Запрещено

Не распыляйте вблизи холодильника легко воспламеняющиеся спреи.

Спрей может воспламениться, а огонь перекинуться на другие предметы.

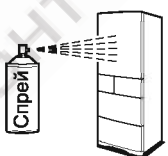

Не прикасайтесь

Не прикасайтесь к деталям льдогенератора, производящим лед (в верхней части холодильной камеры).

Поворот ледоформы может привести к травме.

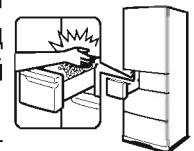

Не ешьте

Не ешьте пищу со странным запахом или внешним видом.

Даже при хранении в холодильнике качество продуктов ухудшается. Употребление таких продуктов в пищу может вызвать отравление или заболевание.



Запрещено

Не висните на двери холодильника, не становитесь на дверцы отсеков.

Холодильник может упасть, дверца может оторваться, или вы можете прищемить руки дверцей, что приведет к травме.



Техника безопасности...Продолжение

Эксплуатация (продолжение)

⚠ ОСТОРОЖНО



Запрещено

Не устанавливайте предметы на холодильник.

Предметы могут упасть при закрывании или открывании дверей и причинить травму.

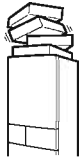

Избегайте воды

Не устанавливайте емкости с водой на холодильник.

Разлитая вода может повредить электроизоляцию, что может привести к возгоранию или поражению электрическим током.

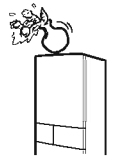

Запрещено

Не применяйте электроприборы в холодильнике.

В случае утечки хладагента он может воспламениться или взорваться.



Не разбирайте

Не разбирайте, не реконструируйте и не ремонтируйте холодильник.

Это может привести к возгоранию, поражению электрическим током, травме, ожогам и т.п. Повреждение трубопроводов хладагента и т.п. может привести к возгоранию или взрыву хладагента.

При необходимости ремонта обратитесь по месту продажи.



⚠ ВНИМАНИЕ



Запрещено

Не располагайте продукты на передней части полки.

В противном случае банки могут зацепиться за другие продукты и упасть, что может привести к травме.

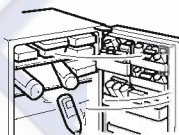

Не храните

Не помещайте банки в морозильную камеру.

Содержимое банок замерзнет и разорвет их стенки, что может привести к травме.



Запрещено

Не помещайте бутылки в двойной отсек для бутылок, если они не достают до дна отсека.

При установке туда больших пивных бутылок с усилием, они могут упасть при открывании двери и стать причиной травмы.



Не прикасайтесь мокрыми руками

Не прикасайтесь к продуктам или (металлическим) контейнерам в морозильной камере.

Это может привести к ожогам холодом из-за низких температур.



Надавите на ручку

При закрывании выдвижного отсека надавливайте на ручку.

Если вы закрываете выдвижной отсек, взявшись за верхнюю часть ручки, вы можете прищемить пальцы, что станет причиной травмы.



Инструкция

При открывании и закрывании двери холодильника, когда рядом находится другой человек, убедитесь, что вы не прищемите пальцы ни себе, ни тому, кто рядом.

В противном случае пальцы могут попасть в щель между дверью и корпусом, что может привести к травме.

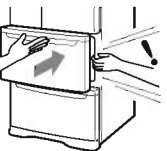

Выключите автоматическое открывание дверей

При вероятности, что дети и т.п. будут играть с автоматической дверью, выключите автоматическое открывание дверей.

Автоматическая дверь может стать причиной травмы.



Запрещено

Не толкайте автоматическую дверь спиной и т.п., чтобы открыть ее.

Если вы толкнете дверь спиной и т.п., обратное движение двери может привести к травме.



Уход, очистка, действия при неисправности

⚠ ОСТОРОЖНО



Избегайте
воды

Не разливайте воду на холодильник.

Разлитая вода может повредить электроизоляцию, что может привести к возгоранию или поражению электрическим током.



Запрещено

Не подключайте и не отключайте сетевую вилку мокрыми руками.

Это может привести к поражению электрическим током.

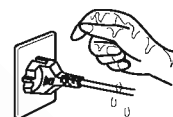

Отключите
сетевую
вилку

Перед заменой лампочки в холодильнике отключите сетевую вилку.

Замена лампочки без отключения сетевой вилки может привести к поражению электрическим током.



Отключите
сетевую вилку

Отключите сетевую вилку перед очисткой холодильника.

В противном случае это может привести к возгоранию или поражению электрическим током.



Отключите
сетевую
вилку

При возникновении сбоя в работе или неисправности, отключите сетевую вилку и выключите холодильник.

В противном случае это может привести к возгоранию, поражению электрическим током, травме или ожогам. При необходимости ремонта обратитесь по месту продажи.



Проветрите

При утечке воспламеняющегося газа (пропана, газа из сети газоснабжения и т.п.) не трогайте холодильник или сетевую вилку. Откройте окно и проветрите помещение.

В противном случае искры от электрических контактов могут воспламенить газ и вызвать взрыв, что может привести к пожару, травме или ожогам.

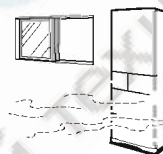

Отключите
сетевую
вилку

Если вы планируете не использовать холодильник в течение длительного времени, отключите сетевую вилку.

В противном случае нарушение целостности изоляции может привести к возгоранию.



Только
указанные
изделия

Используйте лампочки с указанными в холодильнике характеристиками.

Использование других лампочек может вызвать возгорание.



Удалите
упаковку

Во время хранения холодильника для последующей утилизации и т.п. удалите упаковку с дверцы, если есть вероятность, что дети могут быть закрыты в холодильнике.

В противном случае ребенок может оказаться закрытым в холодильнике, что может привести к несчастному случаю.

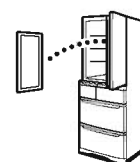

⚠ ВНИМАНИЕ



Не
прикасайтесь

Не подсовывайте руки или ступни под холодильник.

Это может привести к травме, если рука или ступня коснется металлической пластины и т.п.

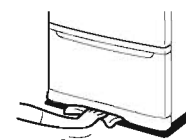

Установка

Выбор места установки

- Устанавливайте холодильник вдали от потоков горячего воздуха и прямых солнечных лучей. Это избавит от снижения охлаждающей мощности и положительно скажется на экономии электроэнергии.
- Оставьте вокруг холодильника свободное пространство. Если вокруг холодильника нет свободного пространства, снижается охлаждающая мощность, удлиняется время приготовления льда и повышается энергопотребление. Свободное пространство также необходимо, чтобы вибрация холодильника не передавалась стене, что оказывает влияние на окраску покрытия стены.
- Установите холодильник на устойчивую и ровную поверхность. Установка на неровную поверхность приводит к вибрации (шуму). Если холодильник устанавливается на ковер, циновки, или покрытие из хлорвинила, поместите на пол твердое покрытие, чтобы предотвратить изменение цвета пола из-за выделения тепла холодильником.

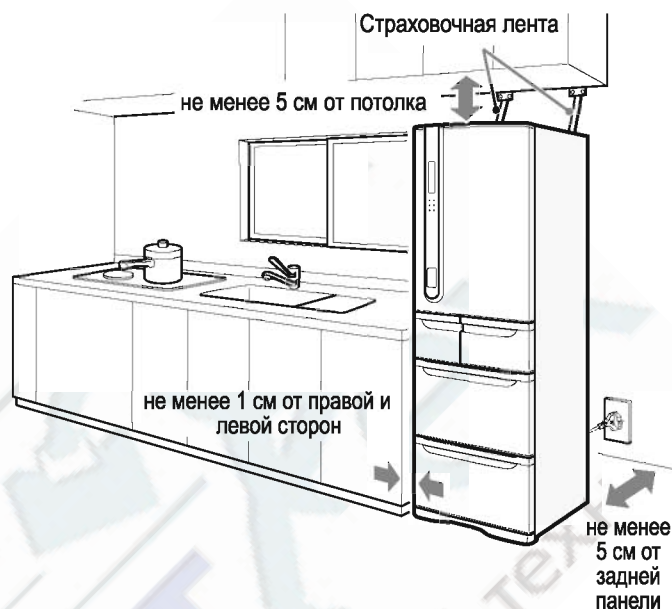

Примечание ● В зависимости от характера установки холодильника, при работе телефонов, устройств двухсторонней связи, радио, телевизоров могут возникать шумовые помехи, а также может возникать искажение изображения телевизора. В этом случае переместите устройства от холодильника как можно дальше.

Убедитесь, что для холодильника используется правильная розетка электросети, и что холодильник заземлен.

Для 2-штырьковой вилки холодильника с заземлением (так называемая 3-штырьковая вилка) необходима 3-штырьковая розетка электросети.

Не отрезайте и не удаляйте штырек заземления вилки.

Установите холодильник в месте, обеспечивающем удобный доступ к подключенной сетевой вилке.

Зафиксируйте холодильник

1 Обеспечьте устойчивое положение холодильника.

- Поверните по направлению стрелки левую и правую регулируемые опоры, пока опоры не коснутся поверхности для устойчивого положения холодильника.

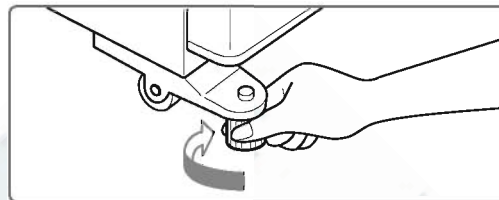

Перед использованием

2 Обеспечьте параллельное расположение дверей.

- После установки холодильника и помещения в него продуктов, дверь может переместиться вниз. Через четыре-пять дней после установки снова отрегулируйте параллельное расположение двери.

- Левая дверь наклонилась



Поверните правую регулируемую опору по направлению стрелки (делая регулируемую опору ниже).

3 Установите переднюю панель в указанное место.

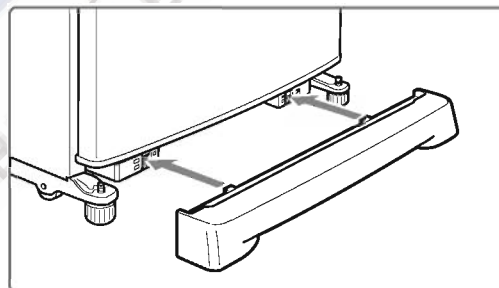

Подготовка к землетрясениям

Для предотвращения опрокидывания холодильника пропустите цепочку, ленту или достаточно прочный шнур через левый и правый кронштейн на задней панели и прикрепите к прочной стене или опоре.

Для приобретения страховочной ленты обратитесь по месту продажи.

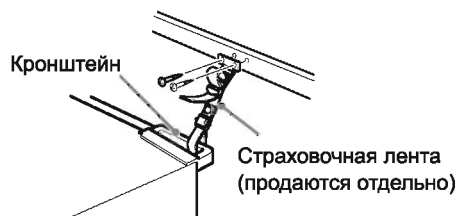

Перед использованием

Перед помещением продуктов в холодильник

1 Очистите холодильник изнутри.



2 Очистите резервуар для воды и канал поступления воды в резервуар. (см. стр. 30-32)

3 Подключите сетевую вилку к соответствующей розетке электросети.

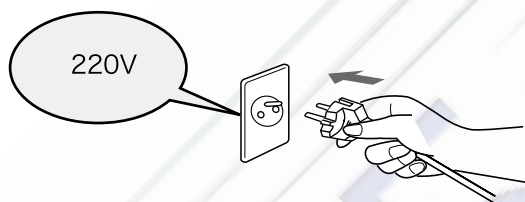

Подключить сетевую вилку можно сразу после установки холодильника.

4 Убедитесь, что демонстрационный режим отключен.

- При включенном демонстрационном режиме работа холодильной установки прекращается (демонстрационный режим). Отключите демонстрационный режим. (см. стр. 36)



Хранение продуктов

Поместите неохлажденные продукты и мороженое в холодильник, когда он достаточно охладится через три-четыре часа после установки.

- Запах пластика исчезнет после охлаждения холодильника.



■ Правильный способ хранения продуктов

Охлаждайте продукты.

Если в холодильник поместить горячую пищу, температура внутри повысится.



Не ставьте продукты вплотную друг к другу.

Излишнее количество продуктов мешает циркуляции охлажденного воздуха.

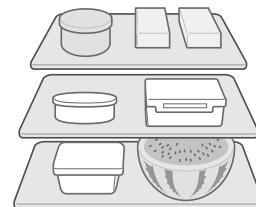

На передней части полки.

Если продукты, содержащие много влаги, поместить вглубь холодильника, они могут заморзнуть.

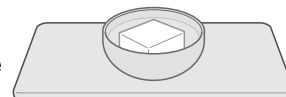

Как открывать дверь холодильного отделения

Слегка нажмите на сенсорную клавишу

- Приспособление надавит на дверь холодильного отсека изнутри и дверь откроется.
[О блокировке сенсорных электрозамков двери (выключение автоматического открывания дверей) см. стр. 16]



Место для хранения продуктов

- Указанная температура – это стабильное зафиксированное значение температуры при отсутствии продуктов в холодильнике, закрытой двери холодильника и температуре окружающей среды 30°C.



Холодильник (внутренние отсеки холодильника) Около 3 - 4°C

Приготовленные продукты, небольшие замороженные продукты, приправы и т.п.

Холодильник (барьер-полка) Около 4 - 5°C

Специи, продукты в банках, приправы в тубиках, молоко, пиво, сок и т.п.

Отсек сохранения свежести Около 0 - 2°C

Мясо, рыба, бакалея и продукты подверженные брожению.

Морозильная камера (верхняя) Около -17 - -18°C

Замороженные продукты и т.п.

Холодильная камера (автоматический льдогенератор)

Лед изготавливается автоматически.
(см. стр. 24)

Отсек для овощей (выдвигаемый ящик для овощей) Около 3 - 5°C

Овощи, фрукты и т.п.

Отсек для овощей (контейнер для овощей) Около 2 - 4°C

Овощи, фрукты, банки и т.п.

Морозильная камера (нижняя) Около -18 - -20°C

Замороженные продукты, мороженое и т.п.

Перед использованием

Работа с ЖК панелью

Названия частей ЖК панели управления

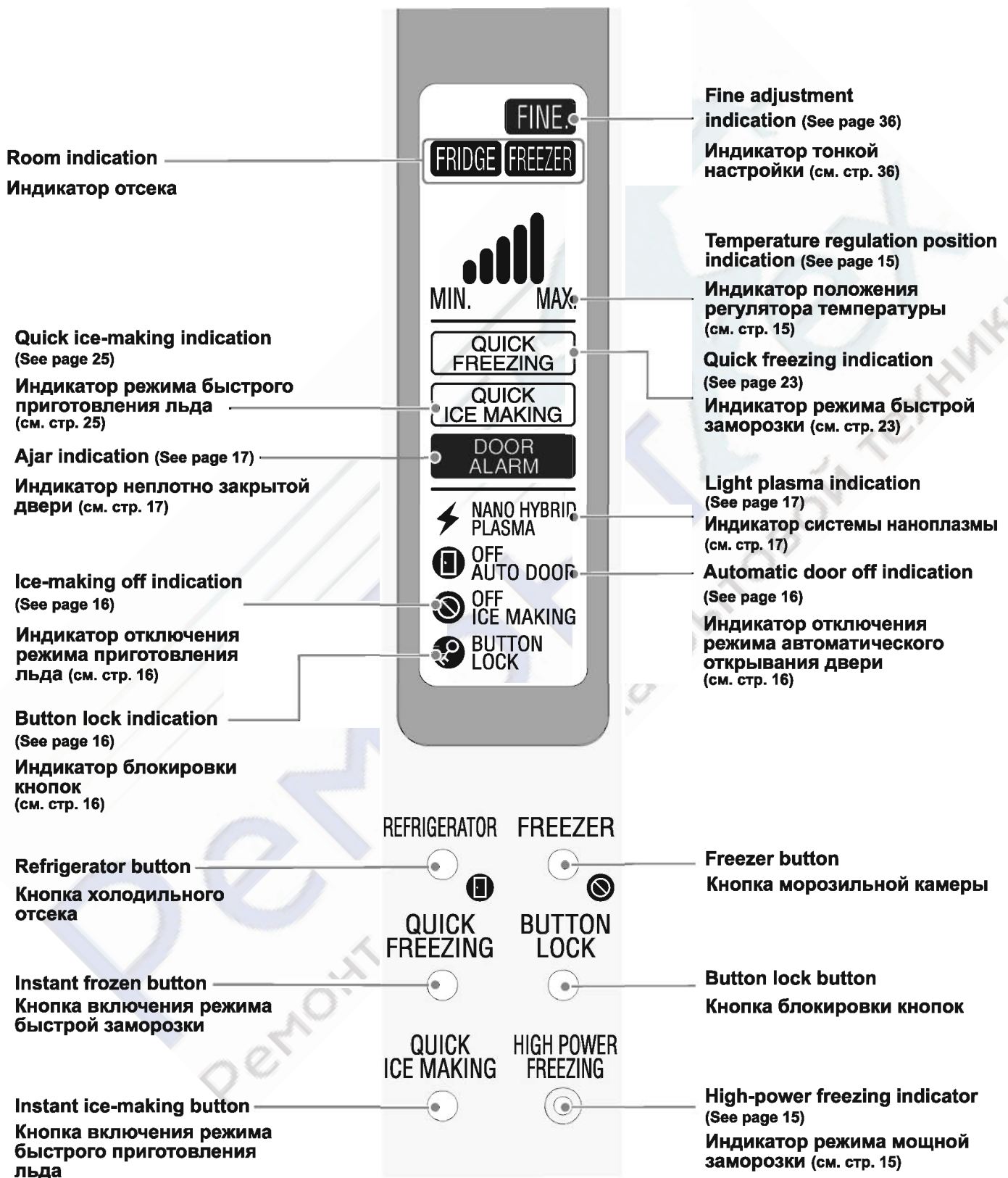

Примечание ● Значения индикаторной панели, приведенные в разделе «Названия частей ЖК панели управления» указаны только в целях объяснения. Фактические значения могут отличаться.

Панель управления и ее части

Подсветка индикаторной панели

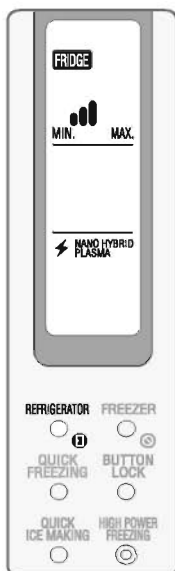

Подсветка индикаторной панели отключена по умолчанию.

При включении подсветки

При однократном нажатии кнопки [Refrigerator (Холодильная камера)] или [Freezer (Морозильная камера)] подсветка ярко включается примерно на 10 секунд.

- Нажмите кнопку после выполнения регулировки температуры и т.п.
- Подсветка автоматически выключится если действие продлится 10 или более секунд.

Перед использованием

Управление кнопками

Кнопка быстрой заморозки и кнопка быстрого приготовления льда

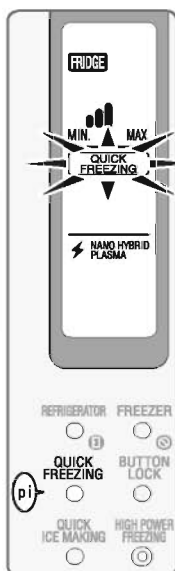

Нажмите кнопку.

▶ Включится подсветка индикаторной панели, раздастся звуковой сигнал, и параметры будут изменены.

Кнопка холодильной, морозильной камеры и отсека для овощей

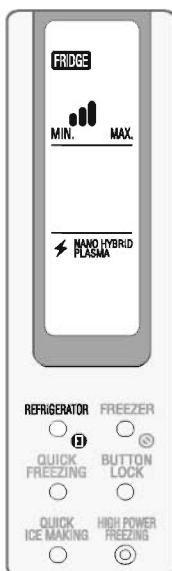

- 1 Нажмите кнопку один раз.
Включится индикаторная панель и раздастся звуковой сигнал.
- 2 Нажмите кнопку еще раз.
Раздастся звуковой сигнал, и параметры будут изменены.

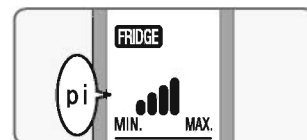
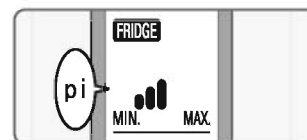

Установка температуры

Установка температуры в холодильной камере

[Пример] : Перейдите от нормального положения регулятора (посредине между значениями High (Высокая) и Low (Низкая)) к положению High (Высокая).

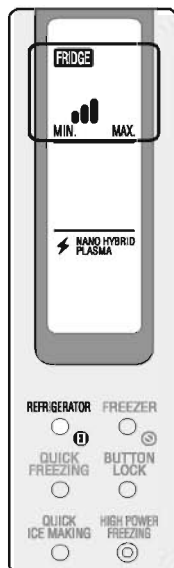

1 Нажмите кнопку [Refrigerator (Холодильная камера)].

► Раздается звуковой сигнал, загорится подсветка индикаторной панели и включится индикатор отсека холодильника REF (Холодильная камера).

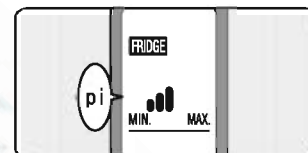

2 Нажмите кнопку [Refrigerator (Холодильная камера)], пока горит подсветка индикаторной панели и продолжайте нажимать кнопку, пока значение регулятора температуры не станет High (Высокая).

► При каждом нажатии кнопки раздается звуковой сигнал.
► Когда регулятор температуры устанавливается на значение High (Высокая), раздается повышающийся звуковой сигнал.

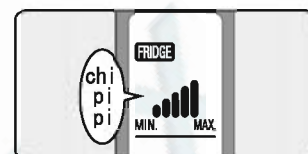

Установка температуры в морозильной камере

[Пример] : Перейдите от нормального положения регулятора (посредине между значениями High (Высокая) и Low (Низкая)) к положению High (Высокая).

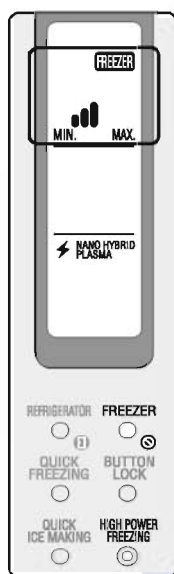

1 Нажмите кнопку [Freezer (Морозильная камера)].

► Раздается звуковой сигнал, загорится подсветка индикаторной панели и включится индикатор отсека холодильника FZR (Морозильная камера).

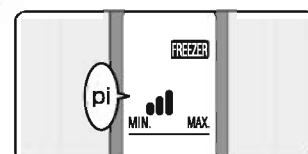

2 Нажмите кнопку [Refrigerator (Холодильная камера)], пока горит подсветка индикаторной панели и продолжайте нажимать кнопку, пока значение регулятора температуры не станет High (Высокая).

► При каждом нажатии кнопки раздается звуковой сигнал.
► Когда регулятор температуры устанавливается на значение High (Высокая), понижаящийся звуковой сигнал, и загорается индикатор режима мощной заморозки.

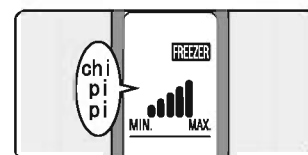

- Примечания**
- Если управление кнопками продолжается в течение около 10 секунд, подсветка индикаторной панели отключается, а положение регулятора температуры фиксируется. Если вам не удалось установить необходимую температуру, повторите установку, начиная с шага 1.
 - После установки температуры отображаемое на индикаторной панели значение температуры относится к камере холодильника, для которой производилась установка.
 - Также возможно проведение настройки оптимальной температуры. (см. стр. 36)







Мощная заморозка

Установите регулятор температуры для морозильной камеры в положение High (Высокая)

Если горит индикатор Button lock (Кнопки заблокированы) и необходимо работать с кнопками панели управления, отмените блокировку кнопок (см. стр. 16).

■ Положение регулятора температуры и температура в холодильнике

- Указанная температура – это стабильное зафиксированное значение температуры при отсутствии продуктов в холодильнике, закрытой двери холодильника и температуре окружающей среды 30°C.
- Температура в отсеке сохранения свежести и отсеке для овощей меняется с изменением положения регулятора температуры, производимого для холодильной камеры.

Положение регулятора температуры	Низкая	Нормальная (посредине между значениями High (Высокая) и Low (Низкая))	Высокая
Холодильная камера	 <p>На 2 - 3°C градуса выше, чем «нормальная» температура</p>	 <p>Около 3 - 4°C</p>	 <p>На 2 - 3°C градуса ниже, чем «нормальная» температура</p>
Морозильная камера	 <p>На 2 - 3°C градуса выше, чем «нормальная» температура</p>	 <p>Около -18 - -20°C</p>	 <p>На 2 - 3°C градуса ниже, чем «нормальная» температура * Загорается индикатор High-power freezing (Мощная заморозка).</p>

Полезные функции

Button lock (Блокировка кнопок)

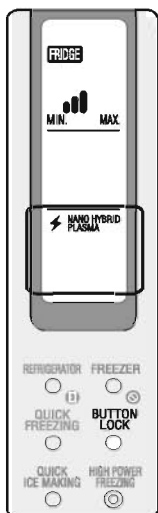

Можно заблокировать кнопки для предотвращения их случайного нажатия детьми.

При нажатии любой кнопки при включенном режиме блокировки кнопок начинает мигать индикатор Button lock (Блокировка кнопок), показывая, что кнопки заблокированы.

Нажмите кнопку [Button lock (Блокировка)].

- ▶ Раздается звуковой сигнал, включается индикатор Button lock (Блокировка кнопок), а кнопки блокируются.

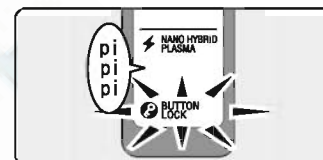

Для отмены блокировки кнопок выполните те же действия.

- Примечание**
- После установки блокировки кнопок, управление кнопками становится невозможным, исключая кнопку снятия блокировки. Для управления другими кнопками сначала необходимо снять блокировку.

Отмена приготовления льда (ice-making off (отключение режима приготовления льда))

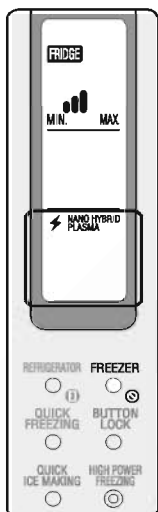

Нажмите кнопку [Freezer (Морозильная камера)] и удерживайте ее в течение 5 секунд или дольше.

- ▶ Раздается звуковой сигнал, включается индикатор Ice-making off (отключение режима приготовления льда), а приготовление льда прекращается.

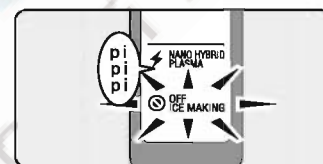

Для включения режима приготовления льда выполните те же действия.

- Требования**
- Если приготовление льда не производится длительное время, слейте воду из резервуара для воды.

- Примечание**
- После отключения приготовления льда, лед или вода, оставшиеся в ледоформе сбрасываются в отсек для льда. После этого приготовление льда прекращается.

Блокировка сенсорных электрозамков двери (automatic door off (отключение автоматической двери))

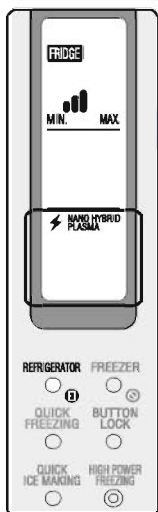

Нажмите кнопку [Refrigerator (Холодильная камера)] и удерживайте ее в течение 5 секунд или дольше.

- ▶ Раздается звуковой сигнал, включается индикация отключения автоматической двери, функция автоматической двери блокируется.

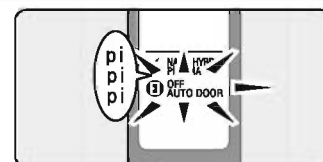

После отключения автоматического открывания двери, открывайте дверь, потянув за ручку.

Для отмены отключения автоматической двери выполните те же действия.

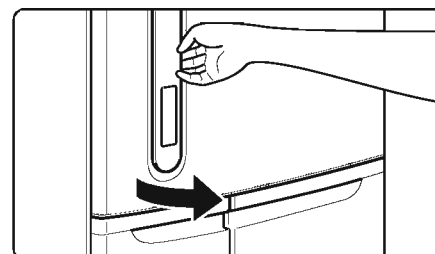

Если горит индикатор Button lock (Кнопки заблокированы) и необходимо работать с кнопками панели управления, отмените блокировку кнопок (см. стр. 16).

⚡ Система наноплазмы

Плазменный блок установлен в месте выхода охлажденного воздуха в холодильной камере и отсеке для овощей. Он служит для разрушения и удаления компонентов запахов и газообразного этилена из камер холодильника. Работу плазменного блока можно отключить.

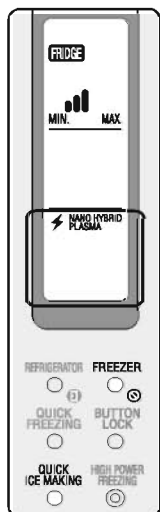

Прекращение работы блока

1 Оставьте открытой только дверцу холодильной камеры.

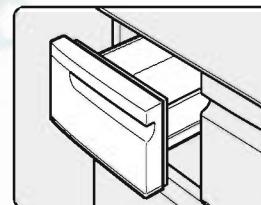

2 Одновременно нажмите кнопки [Freezer (Морозильная камера)] и [Instant ice-making (Быстрое приготовление льда)] и удерживайте их в течение 5 секунд или дольше.

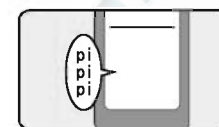

► Раздастся звуковой сигнал, погаснет индикатор Light plasma (Плазма), а система наноплазмы прекратит работу.

3 Закройте дверцу холодильной камеры.

Для возобновления работы системы наноплазма выполните те же действия.

Когда звучит сигнал открытой двери

Сигнал открытой двери предусмотрен для предотвращения оставления пользователем открытой двери.

- Если дверь холодильной, морозильной (нижней) камеры или дверца холодильной камеры открыты, включается подсветка индикаторной панели, мигает индикатор Ajar (Дверь открыта) и раздается звуковой сигнал, как описано в таблице ниже. (Звуковой сигнал не звучит для морозильной камеры (верхней) и отсека для овощей.)

Момент, когда дверь была открыта	Раздается звуковой сигнал
Минуту спустя, две минуты спустя	Звуковой сигнал раздается пять раз в течение каждой минуты.
Прошло более трех минут	Звуковой сигнал продолжает звучать.

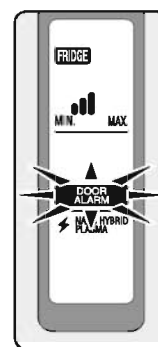

После того, как дверь закрыта, звучание сигнала прекращается. Подсветка индикаторной панели и индикатор Ajar (Дверь открыта) выключаются.

Примечание ● Если дверь только приоткрыта, сигнал не звучит (также он не звучит, если между дверью и корпусом попала упаковка продуктов и т.п.).

Холодильник



Приспособление для
автоматического открывания двери

Приспособление надавливает на дверь
изнутри, и дверь открывается.

Лампочка холодильника

Незакрепленная
полка

Этикетка с текстом о мерах
предосторожности

Верхняя панель отсека
сохранения свежести

Емкость отсека
сохранения свежести

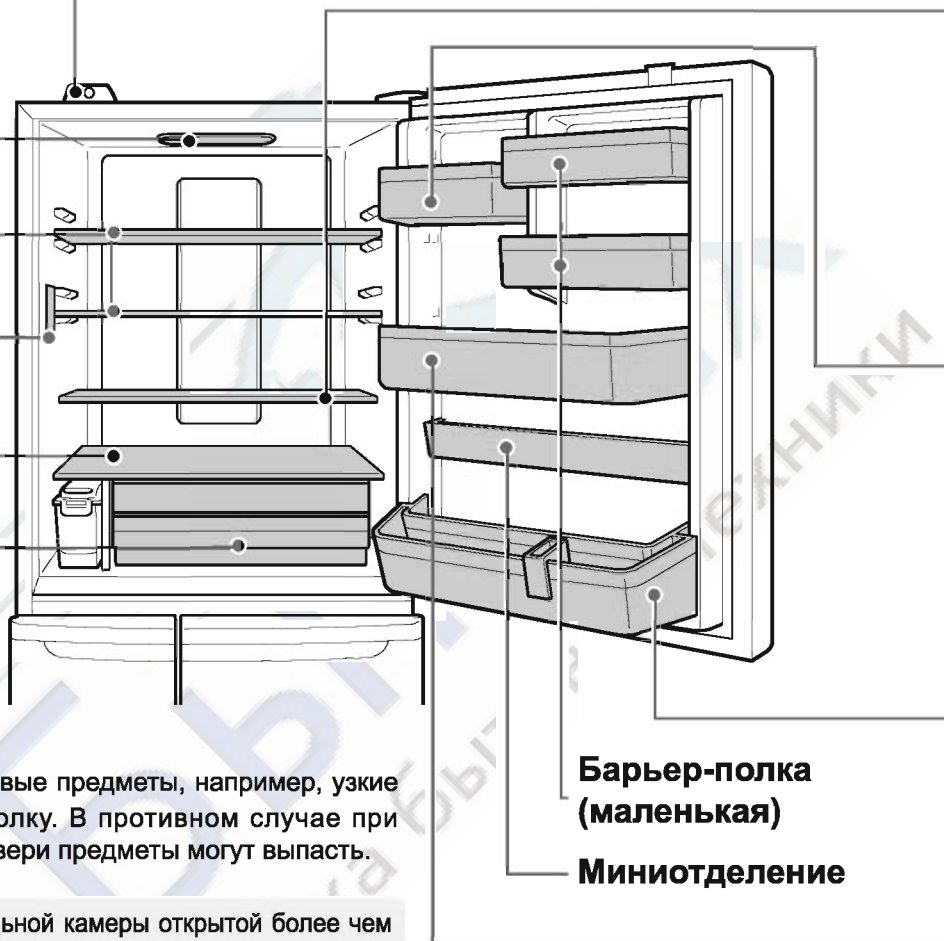

Требования

- Не помещайте неустойчивые предметы, например, узкие контейнеры в барьер-полку. В противном случае при закрытии или открытии двери предметы могут выпасть.

Примечание

- Если оставить дверь холодильной камеры открытой более чем на 15 минут, освещение автоматически погаснет.

Барьер-полка
(маленькая)

Миниотделение

Изменение положения незакрепленной полки

1 Извлеките незакрепленную полку.

2 Установите незакрепленную полку.

1 Приподняв заднюю сторону незакрепленной полки, снимите ее с выступов и вытащите ее.



При установке незакрепленной полки выполните те же действия в обратном порядке. Проверьте устойчивость положения незакрепленной полки.

Требования

- Прежде чем менять положение незакрепленной полки, переложите продукты на другие полки.

Полка тройного назначения

1 Как обычная полка

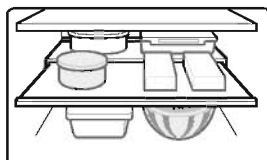

2 Если приподнять переднюю
сторону полки и сдвинуть ее назад,
сюда можно помешать пластиковые
бутылки емкостью 500 мл.

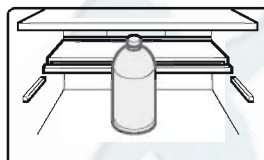

3 Если полностью сдвинуть полку
назад, оставшееся пространство
пригодно для хранения,
например, арбузов и т.п.

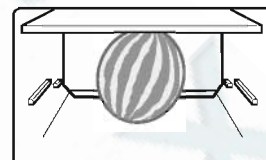

Незакрепленная барьер-полка

- В зависимости от размера продуктов, возможно два варианта настройки высоты отделения.
- Об извлечении и установке отделения на двери см. стр. 27.

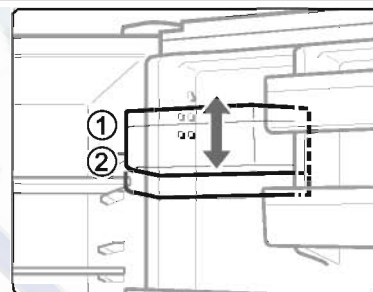

Двойное отделение для бутылок (подставка для неустойчивых тюбиков)

- Подставку для неустойчивых тюбиков можно использовать для хранения приправ, обеспечивая их устойчивое положение.

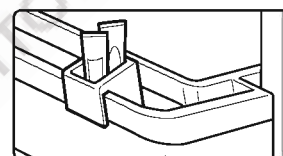

Барьер-полка (большая)

- В нем находится подставка для яиц. Если подставку для яиц перевернуть, ее можно использовать как полку для хранения небольших предметов.

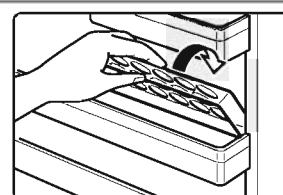

Отсек для овощей (Отсек для овощей «Morning haze»)

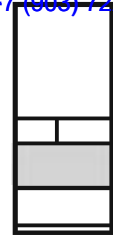

Выдвижной ящик для овощей

Контейнер для овощей

Место для бутылок

■ Объем загрузки контейнера

Выдвижной ящик для овощей	5 кг
Контейнер для овощей	12 кг

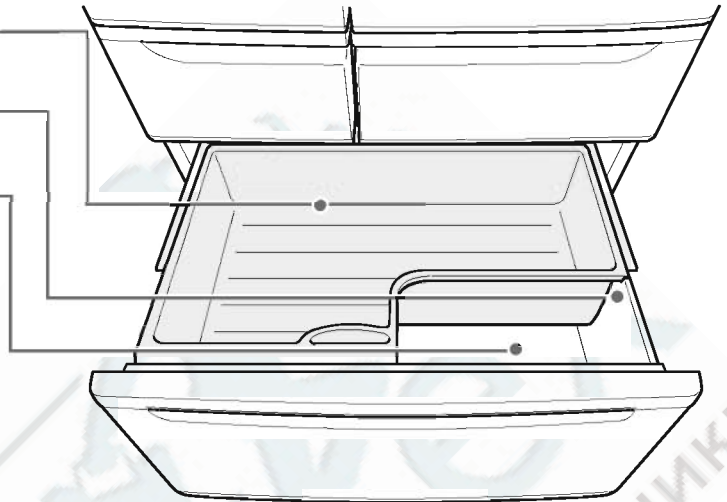

Хранение овощей

Выдвижной ящик для овощей

Небольшие по размеру овощи или фрукты, например, помидоры и киви

Средние по размеру овощи или фрукты, например грейпфруты или яблоки

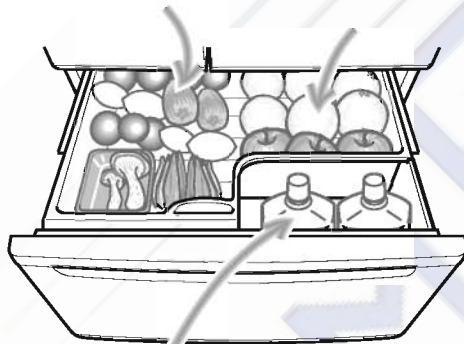

Двухлитровые пластиковые бутылки и т.п.

Контейнер для овощей

Средние по размеру овощи, например салат-латук или цветная капуста

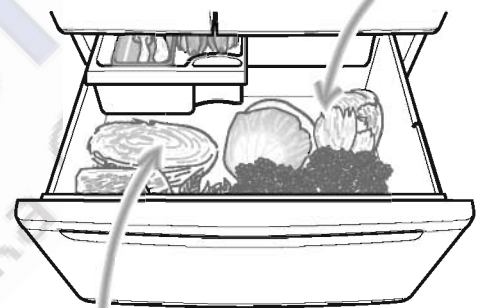

Крупные овощи, например пекинская или кочанная капуста

Примечания

- При открытии и закрытии отделения раздается щелчок, это нормально.
- Сконденсированная влага с овощей может накапливаться в контейнере. Если конденсат скапливается в контейнере, протрите его мягкой тканью.

Требования

- Полностью выдвинув ящик, поместите продукты к задней стенке места для бутылок так, чтобы они не касались стенок контейнера. В противном случае может снижаться мощность охлаждения, конденсироваться влага или отсек для овощей может быть поврежден.

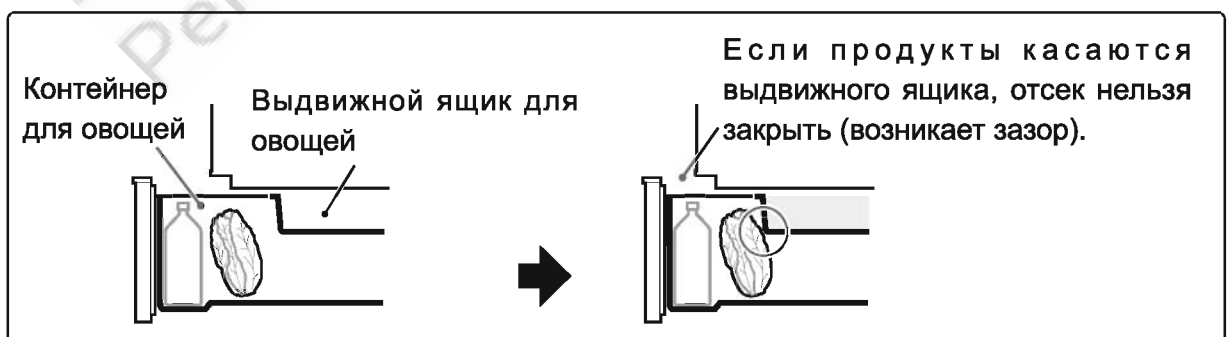

Морозильная камера (верхняя)

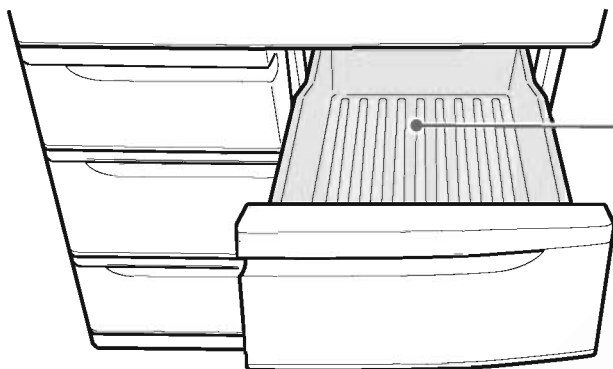
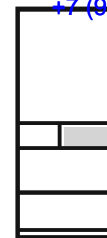

Контейнер морозильной камеры

■ Объем загрузки контейнера

Контейнер морозильной камеры	6 кг
------------------------------	------

Требования

- Поместите мороженое и другие продукты с температурой хранения -18°C или ниже в морозильную камеру (нижнюю).
- Продукты не должны выступать за верхнюю кромку контейнера. Если положение продуктов превышает высоту контейнера, дверцу невозможно плотно закрыть, это вызовет обмерзание продуктов и снижение мощности охлаждения в связи с рассеиванием холода. Если дверца верхней морозильной камеры открыта, звукового сигнала не предусмотрено.

Морозильная камера (нижняя)

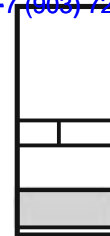

Выдвижной ящик морозильной камеры

Поддон морозильной камеры

(он должен находиться справа)

Ассортиментный контейнер

Верхняя ограничительная линия загрузки

(обозначена выступом)

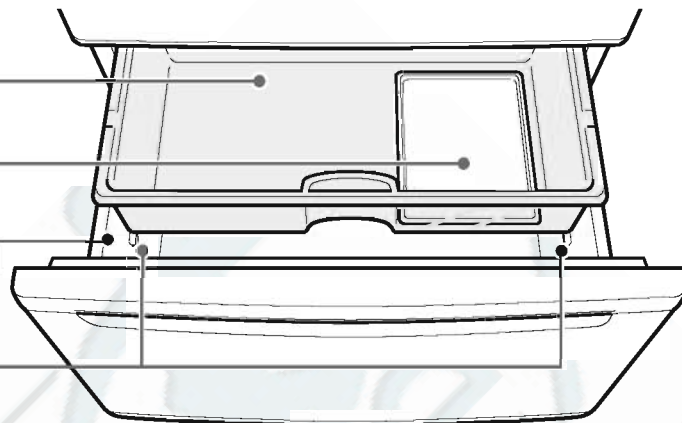

■ Объем загрузки контейнера

Выдвижной ящик морозильной камеры	9 кг
Ассортиментный контейнер	14 кг

Требования

- Не прикасайтесь к охлажденному поддону морозильной камеры мокрыми руками. Это может привести к ожогам холодом.
- Положение продуктов в ассортиментном контейнере не должно превышать верхней ограничительной линии. Это может привести к уменьшению охлаждающей мощности, образованию конденсата или повреждению холодильника.

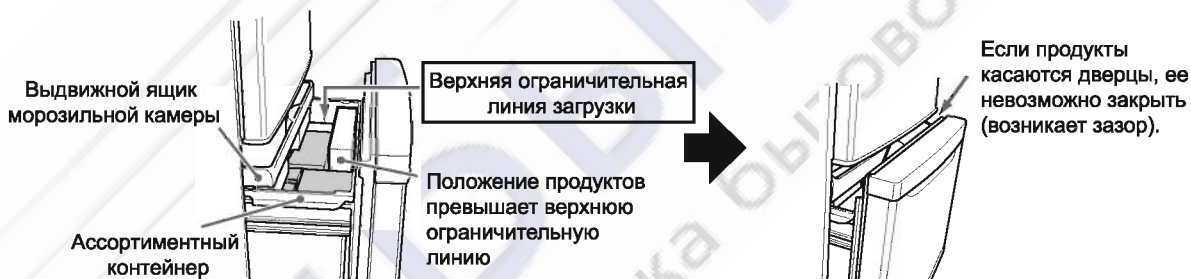

Примечания

- При открытии и закрытии отделения раздается щелчок, это нормально.
- В следующих случаях, в зависимости от характера хранения продуктов в морозильной камере, функция защиты от обмерзания может не действовать.
 - Если значение терморегулятора для морозильной камеры установлено на High (Высокая) (мощная заморозка) или на Low (Низкая).
 - Если дверца камеры долго оставалась открытой или открывалась часто.
 - Если установлен режим мгновенной заморозки.
 - Если в камеру помещены горячие продукты.

Удобство использования поддона морозильной камеры

С помощью поддона холодильной камеры можно изменять размер пакетов с продуктами в соответствии с требуемой высотой загрузки продуктов в контейнер и ящик.

Высота загрузки
продуктов для
выдвижного ящика

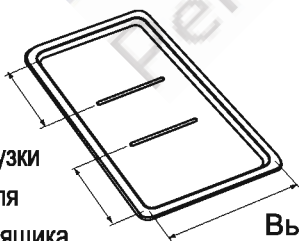

Высота загрузки продуктов для
ассортиментного контейнера

[Пример] При хранении пакета в
выдвижном ящике морозильной
камеры

2 Если согнуть пакет по этой линии,
его можно поместить в выдвижной
ящик морозильной камеры.

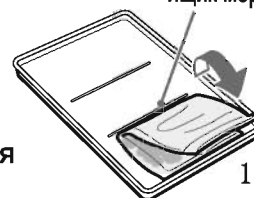

1 Задвиньте пакет
до упора.

Instant freezing (Быстрая заморозка)

Эта функция предназначена для заморозки продуктов в домашних условиях. Благодаря быстрой заморозке продукты не теряют своих вкусовых качеств.

Подготовка

Поместите продукты в поддон холодильного отделения.

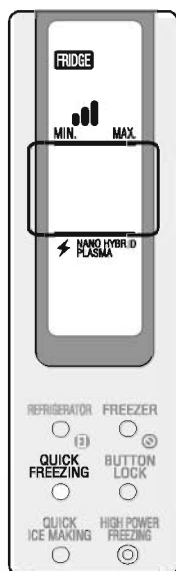
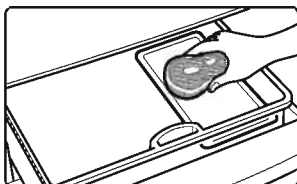

1 Нажмите кнопку [Instant freezing (Быстрая заморозка)].

Убедитесь, что раздался один звуковой сигнал и загорелся индикатор режима быстрой заморозки - Instant freezing.



2 Примерно через 150 минут режим быстрой заморозки автоматически выключится (погаснет индикатор Instant freezing (Быстрая заморозка)).



Отмена режима быстрой заморозки до его окончания

Нажмите кнопку [Instant freezing (Быстрая заморозка)] Убедитесь, что раздался звуковой сигнал и погас индикатор режима быстрой заморозки - Instant freezing.

Примечания

- При слишком высокой температуре окружающей среды (около 30°C или выше) и при слишком низкой (около 10°C или ниже), охлаждающая способность режима быстрой заморозки понижена.
- В течение примерно 60 минут сразу после окончания быстрой заморозки, при нажатии кнопки [Instant freezing (Быстрая заморозка)] загорается индикатор Instant freezing (Быстрая заморозка), но охлаждающая способность остается пониженной.

Холодильная камера (автоматический льдогенератор)

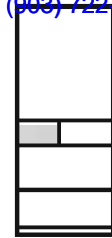

- Для остановки работы льдогенератора см. способ отмены приготовления льда ((ice-making off) отключение режима приготовления льда) (стр. 16)
- Для предотвращения образования накипи, плесени и т.п. необходимо промывать резервуар для воды перед использованием.

Отсек для льда

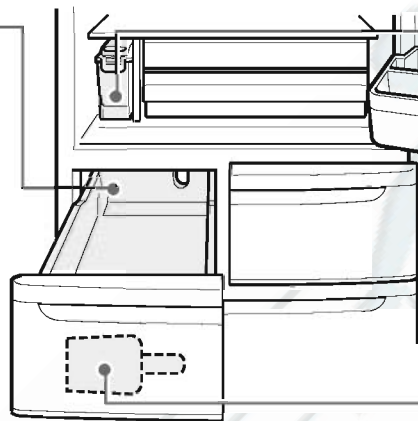

Резервуар для воды (около 1,1 л)
(оснащен водоочистительным фильтром)

- Запрещается заливать в резервуар для воды другие жидкости кроме воды, например, сок или кипяченую воду с температурой 60°C или выше (это может привести к поломке).

Лопатка для льда

Примечания ● При первичном использовании камеры льдогенератора, если она недостаточно охладилась, первые кубики льда будут приготовлены примерно через 5-6 часов.
(Летом, когда температура окружающей среды высокая, время приготовления льда может увеличиться.)

Требования

- Не помещайте в отсек для льда посторонние предметы. Посторонние предметы в отсеке для льда могут привести к поломке поворачивающейся ледоформы или остановить приготовление льда.
- После использования лопатки для льда, положите ее на место.

Приготовление льда

- Процесс приготовления льда продолжается, пока кубики льда не поднимут контрольный рычаг.
- Цикл приготовления льда (десять кубиков льда) занимает примерно два часа при обычном режиме работы и около часа в режиме быстрого приготовления льда (при температуре окружающего воздуха 20°C и без открывания-закрывания дверцы). В зависимости от условий работы холодильника приготовление льда может занять больше времени.
- Количество льда в льдогенераторе

Приготовление льда продолжается, когда готовый лед распределен равномерно	Около 130 кубиков льда
Когда лед накапливался по частям	Около 50 – 100 кубиков льда
Когда дверца холодильной камеры не открывалась и не закрывалась	

- Если вода в резервуаре для воды замерзла из-за низкой температуры окружающей среды, отмените приготовление льда. Для этого извлеките кубики льда, снова залейте воду в резервуар и установите регулятор температуры в положение Low (Низкая).
- На приготовление льда уходит больше времени при следующих обстоятельствах:
 - Когда дверца часто открывается и закрывается, и когда в холодильнике хранится большое количество продуктов.
 - Когда температура окружающей среды слишком низкая зимой и слишком высокая летом.
 - Когда вокруг холодильника нет свободного пространства (см. стр. 8).
 - При первом использовании, когда холодильная камера недостаточно охладилась, первый лед будет приготовлен примерно через 5-6 часов. (Особенно летом, когда температура окружающей среды высокая, это может занять целые сутки.)

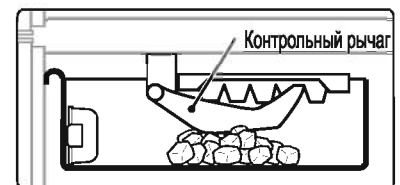

Если лед накапливался по частям, контрольное устройство может быть приподнято довольно быстро и приготовление льда прекратится до получения достаточного количества льда.

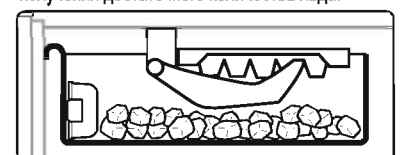

Для правильного определения количества льда разровняйте кубики льда в отсеке.

Приготовление льда

- 1** Сдвиньте крышку отверстия для залива воды по направлению стрелки, залейте воду в резервуар до линии уровня воды и закройте отверстие для залива воды.



- 2** Возьмите резервуар для воды в руки и аккуратно перенесите его.

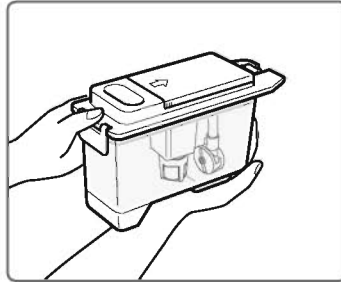

- 3** Поместив ручку резервуара для воды к себе, установите резервуар для воды на место. При неправильной установке резервуара для воды приготовление льда невозможно.



Место резервуара для воды

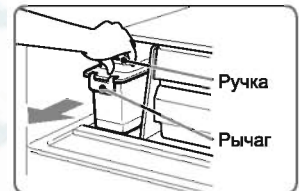
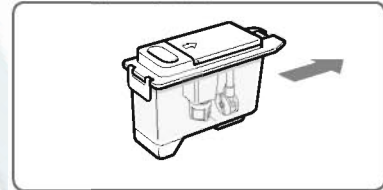

Требования

- Рекомендуется использовать чистую или кипяченую воду, остывшую до комнатной температуры. Использование минеральной воды не рекомендуется. Не используйте водопроводную воду. Тщательно следите за чистотой резервуара для воды.
- При извлечении резервуара для воды возьмитесь пальцами за его ручку.
- **ВНИМАНИЕ!** Заполнять только питьевой водой.

Примечание • Если в резервуар залито слишком много воды, или если его трясти или наклонять, из-под крышки отверстия для залива воды будет вытекать вода.

Быстрое приготовление льда

- Если режим приготовления льда отключен, невозможно воспользоваться режимом быстрого приготовления льда (см. стр. 16).

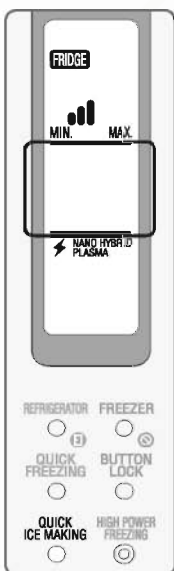

- 1** Нажмите кнопку [Instant ice-making (Быстрое приготовление льда)].

Убедитесь, что раздался звуковой сигнал и загорелся индикатор режима быстрого приготовления льда - Instant ice-making.

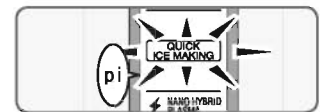

- 2** Примерно через восемь часов режим быстрого приготовления льда автоматически выключится. (Погаснет индикатор Instant ice-making (Быстрое приготовление льда)).

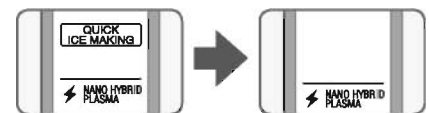

Отмена режима быстрого приготовления льда до его окончания

Нажмите кнопку [Instant ice-making (Быстрое приготовление льда)].

- Убедитесь, что раздался повышающийся прерывистый звуковой сигнал и погас индикатор режима быстрого приготовления льда - Instant ice-making.

Примечание • Если режим быстрого приготовления льда установлен, когда резервуар для воды пуст, или когда сработало контрольное устройство наличия льда, режим быстрого приготовления льда не будет активизирован, даже если загорится индикатор быстрого приготовления льда - Instant ice-making.

Снятие и установка принадлежностей

Незакрепленная полка (верхняя) (нижняя)

О снятии полок см. стр. 18.

Полка тройного назначения

Чтобы извлечь полку, надавите на нее от себя и приподнимите ее.

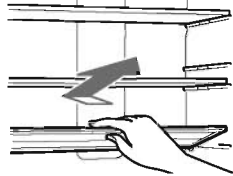

Крышка отсека сохранения свежести

Если крышка отсека сохранения свежести отсоединилась, прикрепите ее следующим образом.

1 Установите ось одной из сторон крышки в отверстие верхней панели отсека сохранения свежести.

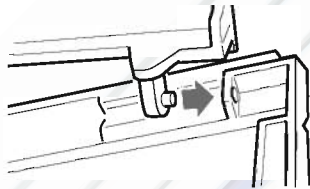

2 Изогните крышку и установите вторую ось в отверстие верхней панели отсека сохранения свежести.

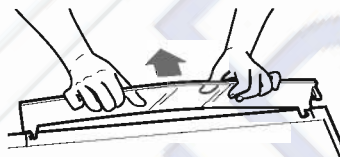

Верхняя панель отсека сохранения свежести

Извлечение

Слегка выдвиньте отсек сохранения свежести и приподнимите заднюю сторону верхней панели. Затем высвободите выступ из гнезда и потяните панель на себя.

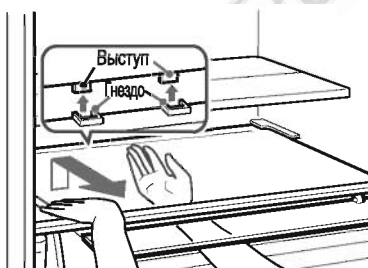

Установка

1 Соедините паз на задней стороне верхней панели отсека сохранения свежести и перегородку емкости и задвиньте панель по рельсам, расположенным слева и справа.



2 Приподнимите заднюю сторону верхней панели отсека сохранения свежести и вставьте выступ в гнездо.

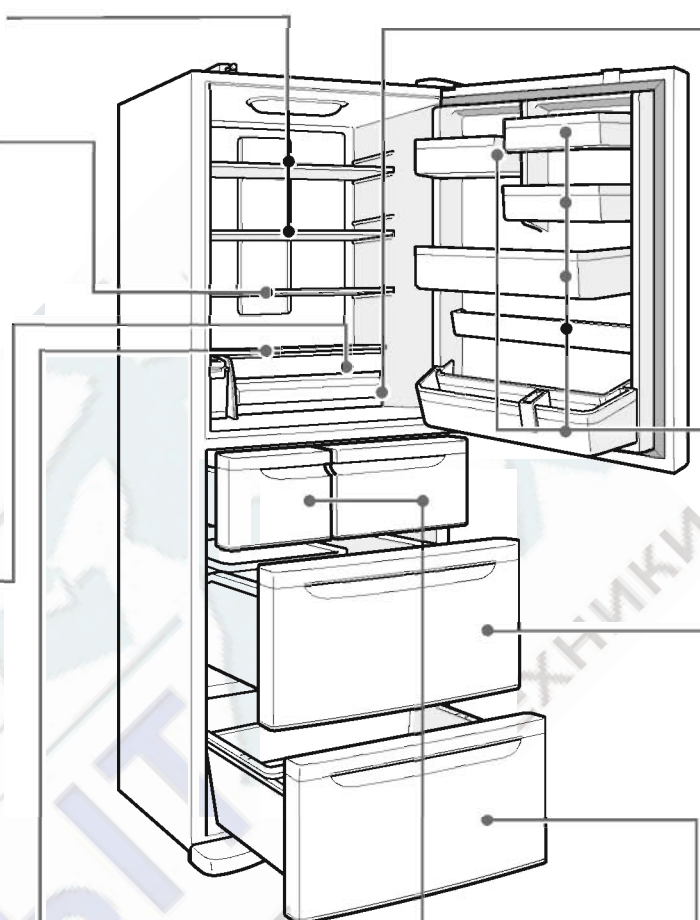
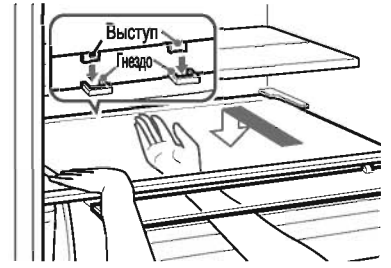

Отсек для льда и контейнер морозильной камеры

Приподнимите переднюю сторону бункера для льда или контейнера и наклоните вперед.

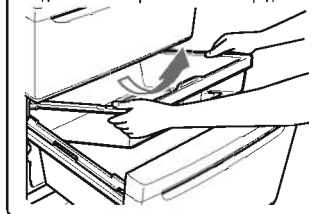

Емкость отсека сохранения свежести

Извлечение

Немного выдвиньте охлаждаемый лоток, затем приподнимите переднюю сторону и выдвиньте дальше.

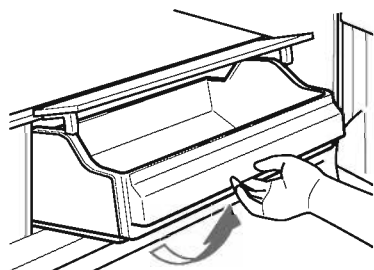

Установка

Приподнимите крышку отсека сохранения свежести и вставьте выступ емкости отсека сохранения свежести в паз на боковой панели холодильника.

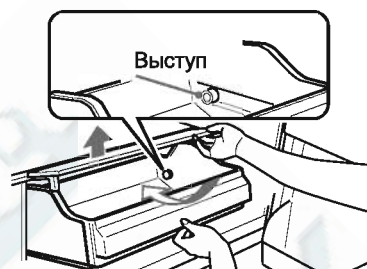

Барьер-полка и двойное отделение для бутылок

Извлечение

Снимите отделения, слегка надавив снизу вверх поочередно на правую и левую стороны.

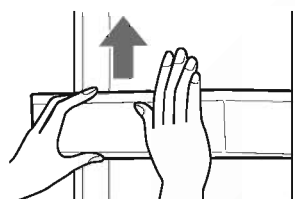

Установка

Вставьте отделения до упора, удерживая их в горизонтальном положении, и надавите сверху вниз.

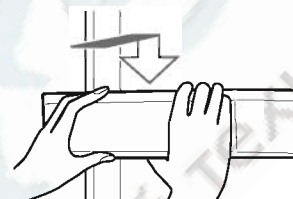

Выдвижной ящик для овощей и контейнер для овощей

Извлечение

1 Выдвиньте камеру до упора и извлеките выдвижной ящик для овощей.

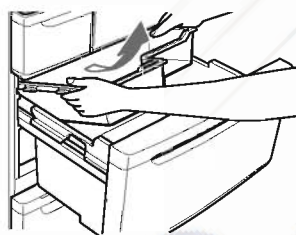

2 Приподнимите камеру и выдвиньте ее еще дальше, затем извлеките контейнер для овощей.

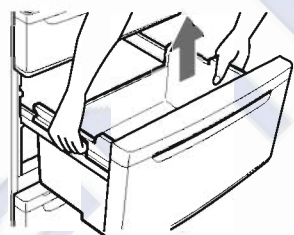

Установка

1 Выдвиньте отсек до упора, затем приподняв еще дальше. Вставьте выступы контейнера для овощей в пазы рельсов и закройте дверцу.

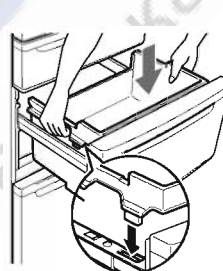

2 Выдвиньте отсек до упора вставьте выдвижной ящик для овощей внутрь, первоначально удерживая его под углом и приподняв заднюю сторону. Затем поставьте ящик на контейнер для овощей, не устанавливая его на переднюю сторону контейнера.

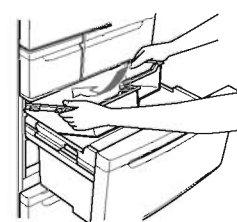

Выдвижной ящик морозильной камеры и ассортиментный контейнер

Извлечение

1 Выдвиньте отсек до упора, затем приподняв еще дальше и извлеките выдвижной ящик морозильной камеры.

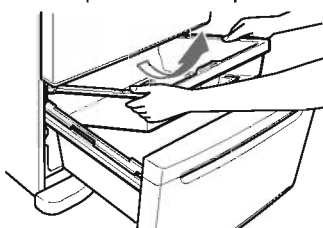

2 Извлеките ассортиментный контейнер.

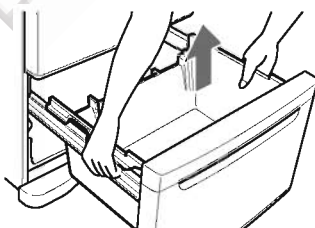

Установка

1 Выдвиньте камеру до упора, затем приподняв еще дальше. Вставьте выступы ассортиментного контейнера в пазы рельсов.

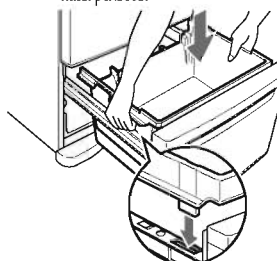

2 Установите выдвижной ящик морозильной камеры в ассортиментный контейнер.



Очистка

- Как правило, компоненты необходимо протирать сухой тканью.
- Два раза в год необходимо мыть аксессуары водой, предварительно сняв их.
- Инструкции по очистке льдогенератора см. стр. 30.

Процедура очистки

- 1** Отключите питание холодильника, вынув вилку питания из розетки.
- 2** Протрите компоненты мягкой тканью, смоченной теплой водой.
 - Перед использованием мягкого моющего средства для кухни, его необходимо разбавить. После использования моющего средства сначала протрите компоненты влажной тканью, а затем сухой.

Проверки после очистки

- Для предотвращения поражения электрическим током или пожара проверьте следующее.
- Поврежден ли шнур питания?
 - Не нагревается ли вилка питания больше обычного?
 - Надежно ли вилка питания вставлена в розетку?
 - При обнаружении каких-либо неполадок немедленно обратитесь в сервисный центр.

Требования

- Запрещается использовать следующие средства.
 - Щелочное или мягкое щелочное чистящее средство для кухни. (Использование этих средств приведет к повреждению пластиковых частей.)
 - Полировочный порошок, мыльный порошок, спирт (этиловый, метиловый и т.д.), бензин, растворитель, кислоту, щелочь, воск, масло, кипяток, жесткую щетку и т.д. (Использование этих средств приведет к повреждению окрашенной поверхности и пластика.)
- При выполнении протирки влажной тканью следуйте инструкциям к изделию.
- При попадании на компоненты пищевого масла его необходимо немедленно стереть.



Не разбирайте

Запрещается разбирать, переделывать или ремонтировать холодильник.

Это может привести к возгоранию, поражению электрическим током, получению травмы, ожогам и т.д. Повреждение трубопроводов хладагента и т.п. может привести к возгоранию или взрыву хладагента. При необходимости ремонта обратитесь в сервисный центр.

Компоненты, которые необходимо промывать водой

Холодильник и отсек для овощей

- Свободная полка
- Полка тройного назначения
- Верхняя полка отсека сохранения свежести
- Крышка отсека сохранения свежести
- Емкость отсека сохранения свежести
- Барьер-полки
- Двойные барьер-полки для бутылок
- Подставка для яиц
- Подставка для бутылок
- Резервуар для воды
- Емкость для овощей
- Выдвижной отсек емкости для овощей

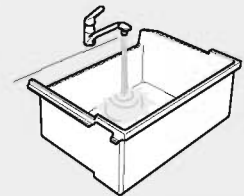

Холодильная камера и универсальный отсек

- Отсек для льда
- Лопатка для льда

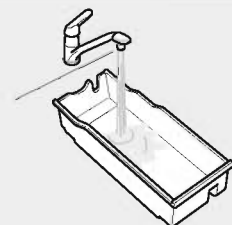

Морозильная камера (верхняя) (нижняя)

- Контейнер морозильной камеры
- Выдвижной отсек морозильной камеры
- Ассортиментный контейнер
- Лоток морозильной камеры

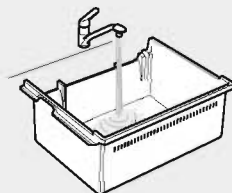

Компоненты, с которых необходимо удалять пыль

Задняя сторона холодильника и пол

- Поверните ножки регулировки высоты, чтобы они поднялись над полом, и вытащите холодильник.
- Сотрите загрязнения с задней стороны холодильника, стены и пола.



⚠ ОСТОРОЖНО



Не повредите
трубопроводы
хладагента

Не повредите трубопроводы хладагента сзади и на боковых панелях. При повреждении трубопроводов происходит утечка хладагента, который может воспламениться или взорваться. При повреждении трубопроводов не трогайте холодильник, выполните действия, описанные ниже, и обратитесь в сервисный центр.

1. Откройте окно и хорошо проветрите помещение. (Не используйте для этого вентилятор.)
2. Не используйте открытый огонь и не включайте электроприборы.



Отключите
сетевую
вилку

Отключите сетевую вилку перед очисткой холодильника.

В противном случае это может привести к возгоранию или поражению электрическим током.

Компоненты, которые необходимо протирать сухой тканью

Панель управления

Протирайте мягкой тканью.

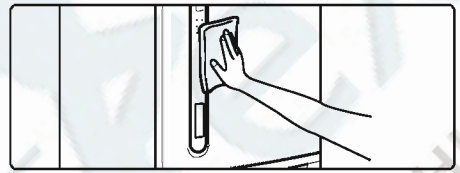

При очистке компонентов без отключения питания настройка температурного режима может сбиться. После очистки компонентов проверьте настройку температурного режима.

Компоненты, которые необходимо протирать влажной тканью (раз в год)

Дверные уплотнители и адсорбирующая поверхность холодильника.

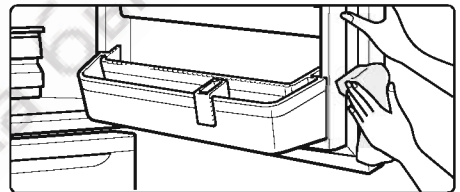

При загрязнении дверных уплотнителей и адсорбирующей поверхности повышается риск их повреждения, что может стать причиной утечки холода.

Поддон

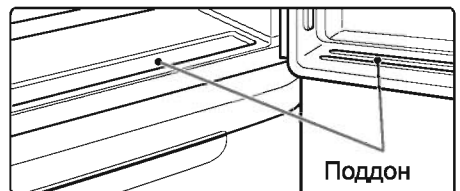

При скоплении грязи и жидкости, их необходимо стереть.

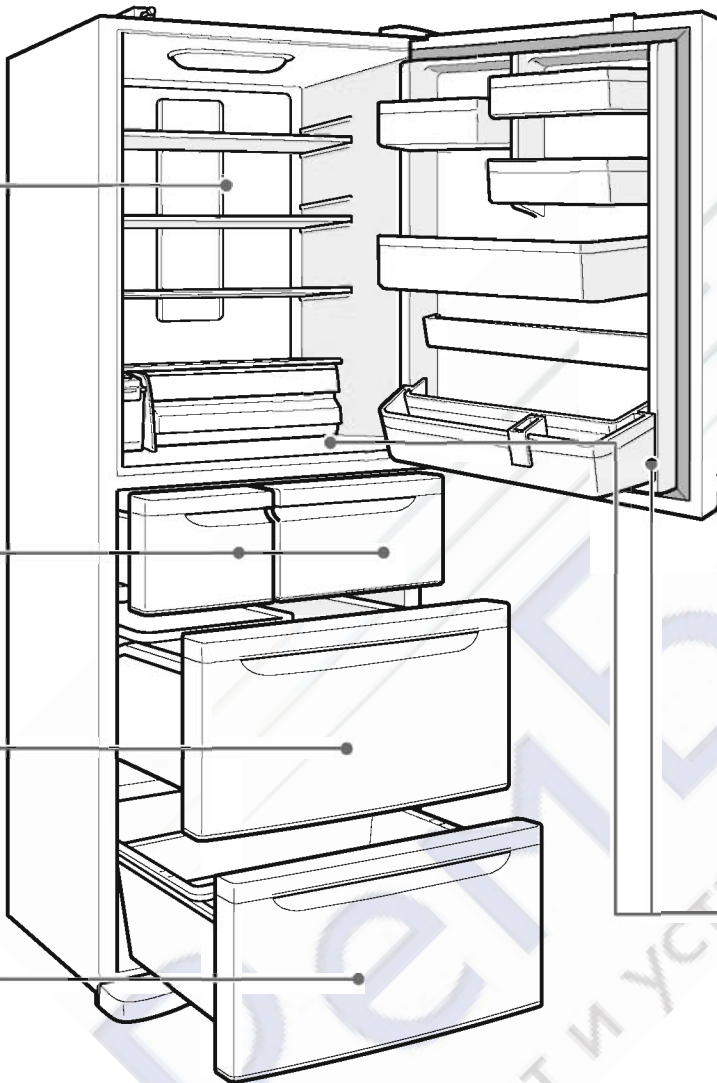

Очистка автоматического льдогенератора

* Чтобы предотвратить образование накипи и плесени, промывайте водой резервуар для воды и водоводы.

Очистка емкости для воды и водоводов

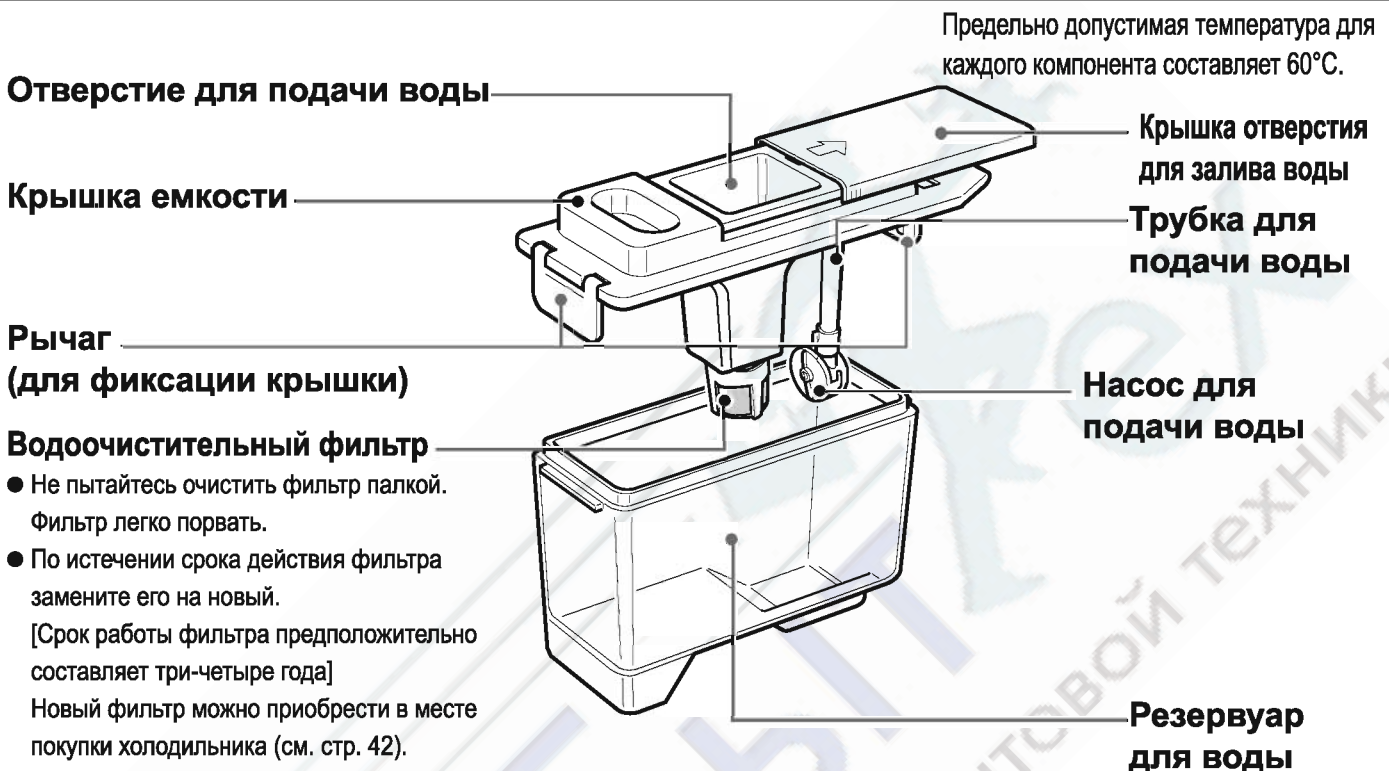

Способ очистки

Промойте водой резервуар для воды и водоводы, используя мягкую губку.

Требования

- Не используйте чистящие средства, хлорную известь, полировальный порошок, кипяток (предельно допустимая температура для каждого компонента - 60°C), жесткую щетку, растворитель, бензин и т.д. (для удаления запаха и очистки)

Очистка производится раз в неделю

Резервуар для воды, крышка емкости

Извлечение

Поднимите рычаг и снимите крышку емкости.

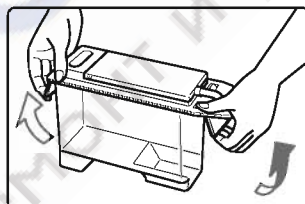

Крышку емкости нужно прикреплять к емкости для воды в обратном порядке.

Требования

- После закрытия крышки емкости, надежно закрепите ее рычагами (в двух местах). До тех пор, пока крышка емкости не будет надежно закреплена, вода не поступает. Также это может помешать производству льда или сделать громче звук работающего насоса для подачи воды.
- Прикрепив крышку емкости, убедитесь, что насос для подающей воды расположен параллельно задней поверхности емкости. До тех пор, пока крышка емкости не будет надежно закреплена, вода не поступает. Также это может помешать производству льда или сделать громче звук работающего насоса для подачи воды.

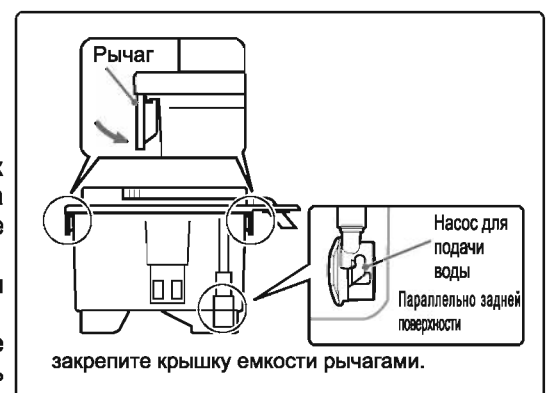

! ОСТОРОЖНО



Не разбирайте

Не разбирайте, не реконструируйте и не ремонтируйте холодильник. Это может привести к возгоранию, поражению электрическим током, травме, ожогам и т.п.



Не прикасайтесь

Не прикасайтесь к деталям льдогенератора, производящим лед (в верхней части холодильной камеры). При повороте ледоформы можно получить травму.

Очистка производится раз в неделю

Водоочистительный фильтр

Извлечение

Выньте корпус фильтра, надавив по направлению, указанному стрелкой, и снимите водоочистительный фильтр.

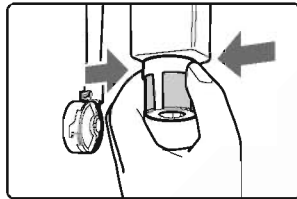

Прикрепление водоочистительного фильтра к корпусу производится в обратном порядке.

Очистка производится раз в месяц

Трубка и насос для подачи воды

Извлечение

1 Отсоедините трубку для подачи воды от крышки емкости, повернув по направлению, указанному стрелкой. Не отсоединяйте подающий воду канал. (Подобные действия могут привести к неисправности)



2 Выньте насос для подачи воды из трубки для подачи воды.



3 Снимите крышку корпуса насоса, повернув в направлении, указанном стрелкой.

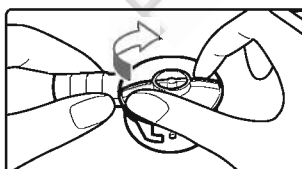

Как собрать

1 Установите компоненты насоса для подачи воды.

Так как двигатель и магнит соприкасаются и вращаются, следите, чтобы посторонние предметы не пристали к их поверхности.



2 Прикрепите крышку корпуса насоса к насосу для подачи воды, повернув крышку в направлении, указанном стрелкой.

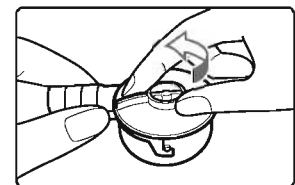

3 Надавите на насос для подачи воды, пока выступ не войдет в квадратное отверстие.

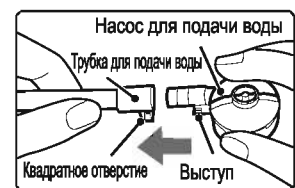

4 Вставьте трубку для подачи воды в трубку крышки до упора и поверните трубку для подачи воды в направлении, указанном стрелкой, до упора.



Если не завернуть трубку для подачи воды до упора, это мешает поступлению воды.



Очистка автоматического льдогенератора...Продолжение

Очистка емкости для воды и водопроводов ••• Продолжение

Очистка (один или два раза в год)

Лоток приема воды

1 После извлечения емкости для воды вытащите отсек для приема воды за ручку.

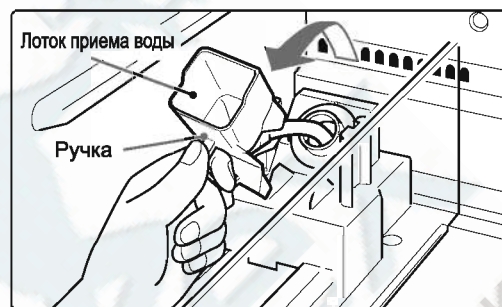

2 После извлечения отсека для приема воды чистой тканью вытрите пыль с холодильника.



3 Промойте водой внутреннюю часть шланга подачи воды с помощью технической щетки.

4 Вставьте шланг подачи воды в отверстие сбоку холодильника до упора.

Отсек для приема воды закреплен.
(Убедитесь, что ручка отсека для приема воды расположена спереди.)



Требования

- Не очищайте поверхность холодильника, к которой крепится отсек для приема воды, под проточной водой.
Это может привести к поломке льдогенератора.
- Не извлекайте шланг подачи воды из отсека для приема воды.
В противном случае вода может разлиться внутри холодильника.

Порядок действий

⚠ ОСТОРОЖНО



Отключите
сетевую вилку

Перед заменой лампочки в холодильнике отключите сетевую вилку.

Замена лампочки без отключения сетевой вилки может привести к поражению электрическим током.

При замене лампочки в холодильнике

Приобретите лампочку в месте приобретения холодильника.

1 Отсоедините вилку.

2 Извлеките незакрепленную полку.

3 Удалите крышку лампочки из холодильника.

Отсоедините зажим, потянув вперед заднюю часть крышки лампочки в холодильнике.

Прикрепляя крышку лампочки, поместите защелку назад.



4 Извлеките лампу из холодильника.

Лампа отсоединяется, если потянуть ее вперед.

(Характеристики лампочки в холодильнике 12 В-10 Вт)



5 Установите лампочку в холодильник.

Вставьте электрод в отверстие до упора.

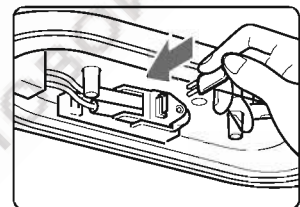

При отключении электропитания

- Постарайтесь как можно реже открывать и закрывать дверь. Не помещайте в холодильник новые продукты (это приводит к повышению температуры в холодильнике).

Если холодильник долго не будет использоваться

1 Удалите воду и лед из автоматического льдогенератора (см. стр. 34).

2 После отключения вилки очистите холодильник изнутри и дайте ему высохнуть, оставив дверь открытой на два-три дня.

При отсоединении вилки или срабатывании предохранителя

- Немедленное подключение сетевой вилки дает дополнительную нагрузку на компрессор, что может стать причиной его поломки.

Подключайте сетевую вилку не ранее чем через пять минут.

В зависимости от температуры в холодильнике и начального состояния компрессора может сработать защитный таймер компрессора, предотвращающий запуск компрессора в течение шести минут после подключения сетевой вилки.

Порядок действий...Продолжение

При остановке автоматического льдогенератора на долгое время

- 1** Вытащите резервуар для воды и удалите оставшуюся воду.

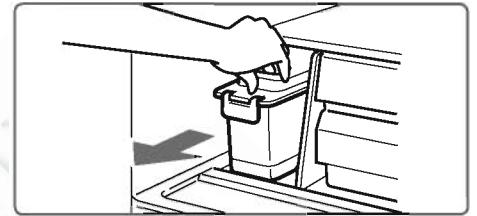

- 2** Откройте дверцу холодильной камеры.

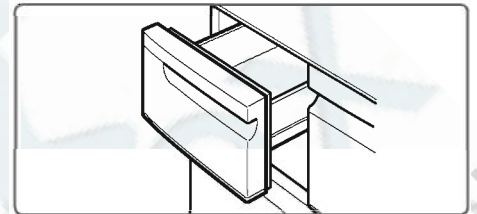

- 3** Нажимайте кнопку [Instant ice-making (быстрое приготовление льда)], пока не раздастся звуковой сигнал (примерно через 10 секунд), а затем закройте дверцу холодильной камеры.

► После того, как раздастся звуковой сигнал и дверца холодильной камеры будет закрыта, индикатор [Instant ice-making (быстрое приготовление льда)] начнет мигать. После того, как прозвучит сигнал, ледоформа перевернется и сбросит воду и лед в отсек для льда. Обязательно закройте дверцу холодильной камеры.

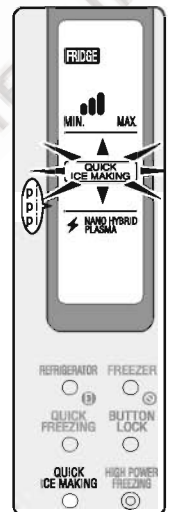

- 4** Когда индикатор [Instant ice-making (Быстрое приготовление льда)] перестанет мигать, откройте дверцу холодильной камеры и удалите воду и лед из отсека для льда.

Вытащите отсек для льда в направлении, указанном стрелкой. При извлечении отсека для льда убедитесь, что вода не проливается с задней стороны отсека.

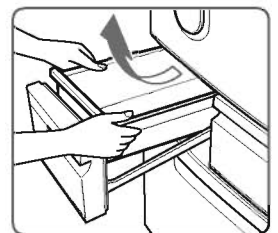

- 5** Промойте водой отсек для льда, инструмент для колки льда и резервуар для воды, вытрите и установите на место.

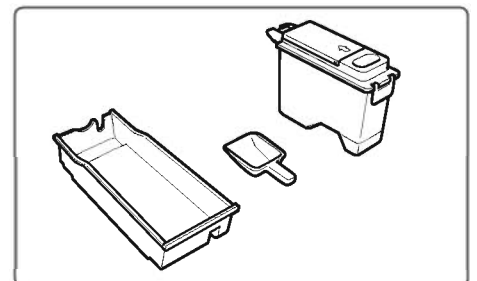

⚠ ОСТОРОЖНО



Не повредите
трубопроводы
хладагента

Не повредите трубопроводы хладагента сзади и на боковых панелях.

При повреждении трубопроводов происходит утечка хладагента, который может воспламениться или взорваться.

При повреждении трубопроводов не трогайте холодильник, выполните действия, описанные ниже, и обратитесь в сервисный центр.

1. Откройте окно и хорошо проветрите помещение. (Не используйте для этого вентилятор.)
2. Не используйте открытый огонь и не включайте электроприборы.

При транспортировке холодильника или переезде

Перед транспортировкой или переездом

- 1 Извлеките продукты из холодильника и удалите воду из емкости для воды.
- 2 Сбросьте лед и воду из ледоформы в отсек для льда (см. стр. 34).
- 3 Удалите воду и лед из отсека для льда.
- 4 Отсоедините вилку.
- 5 Снимите переднюю решетку и поднимите ножки регулировки высоты настольно, чтобы колеса для перемещения коснулись пола.
- 6 Потяните холодильник вперед.
- 7 Слейте воду из выпарной чаши в нижней части задней стороны холодильника.
 - Как слить воду из выпарной чаши
 - (1) Поместите контейнер для воды (высотой не более 2 см) под сливное отверстие. Разложите тряпки под контейнером и вокруг него. Вода из холодильника или морозильника может пролиться.
 - (2) Поверните ручку слива, чтобы вынуть ее.
 - (3) Пробейте тонкую пленку в задней части слива с помощью отвертки и т.п. (Эта процедура необходима только в первый раз.)
 - (4) Слейте всю воду до конца.
 - (5) Поскольку небольшое количество воды может остаться, возьмитесь за ручку в верхней части задней стенки холодильника и наклоните его, чтобы вода вылилась полностью. (Если наклонить холодильник не удастся из-за того, что мешает контейнер, уберите контейнер и слейте оставшуюся воду на тряпку, как показано на рисунке ниже.)



- 8 Закройте сливное отверстие ручкой. (для предотвращения утечки воды надежно затяните ручку.)

Транспортировка или переезд

Переносите холодильник не менее чем вдвоем.

- Перед транспортировкой холодильника разместите на пути защитные листы. Вода могла остаться в выпарной чаше и может разлиться на пол.
- При транспортировке холодильника держитесь за круглые ручки, а не за ручки холодильника или дверь. В противном случае можно случайно уронить и повредить холодильник.

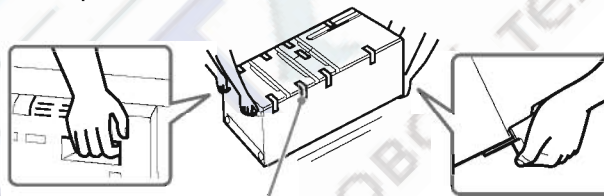

Для предотвращения открытия двери надежно закрепите ее с помощью ленты.

При переезде

- Не кладите холодильник (это может повредить компрессор)

Автоматическая разморозка

Поскольку в холодильнике имеется автоматическая система разморозки, размораживать холодильник не требуется.

Обмерзание, образующееся на встроенном охладителе (не виден снаружи) размораживается автоматически с помощью нагревателя и вытяжного вентилятора. Вода, образующаяся при разморозке собирается в выпарной чаше, расположенной в задней части холодильника, и автоматически испаряется.

ВНИМАНИЕ! Не используйте механические устройства или другие средства для ускорения процесса оттаивания, кроме рекомендуемых изготовителем

Порядок действий...Продолжение

При горящем индикаторе демонстрационного режима

При горящем индикаторе демонстрационного режима охлаждение прекращается.
(демонстрационный режим)



Отмените демонстрационный режим

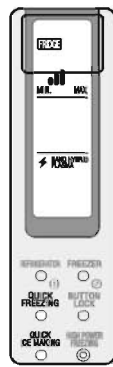

Убедитесь, что все двери закрыты, удерживайте кнопку [Instant freezing (Быстрая заморозка)] и нажмите кнопку [Instant ice-making (Быстрое приготовление льда)] не менее, чем на пять секунд.

► После того, как раздастся звуковой сигнал и индикатор демонстрационного режима погаснет, демонстрационный режим будет отменен.



При регулировке оптимальной температуры (настройке оптимальной температуры)

Можно выполнить регулировку оптимальной температуры в холодильной камере, морозильной камере (верхней), морозильной камере (нижней) (только при заморозке).

[Пример]: Выполнение настройки оптимальной температуры в холодильном отсеке из положения Normal (Нормальная).

Положения регулировки температуры, которые можно оптимально настроить из положения Normal (Нормальная) (посередине между High (Высокая) и Low (Низкая))

Обычные положения регулировки температуры и индикаторы	
Положения регулировки температуры	
Положения регулировки температуры, которые можно оптимально настроить из положения Normal (Нормальная), и индикаторы (Процедура 3)	

- 1** Установите положение регулировки температуры в холодильном отсеке на значение Normal (Нормальная).
- 2** Убедитесь, что все двери закрыты, удерживайте кнопку [Freezer (Морозильная камера)] и трижды нажмите кнопку [Instant ice-making (Быстрое приготовление льда)].
► Раздастся звуковой сигнал и загорится индикатор FINE (Оптимально) (режим регулировки оптимальной температуры).
- 3** Нажмите кнопку [Refrigerator (Холодильный отсек)] и переместите индикатор регулировки температуры в положение High (Высокая) или Low (Низкая).
- 4** Примерно через десять секунд раздастся звуковой сигнал, и индикатор FINE (Оптимально) погаснет, обозначая, что настройка оптимальной температуры завершена.

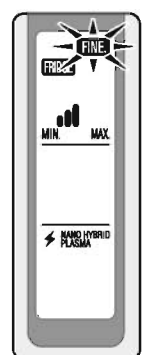

Примечание ● При каждом нажатии кнопки температура изменяется следующим образом:
• Морозильная камера: 0,4°C • Холодильный отсек: 0,2°C

Чтобы отменить настройку, выполните обычную операцию регулировки температуры. Настройка оптимальной температуры будет отменена.

Устранение неполадок

Охлаждение

Ситуация	Параметры, которые необходимо проверить	Причины и решения
Не охлаждается	Не включился ли индикатор демонстрационного режима? 	Отключите демонстрационный режим. (см. стр. 36)
	Подается ли электропитание?	Проверьте, подключена ли сетевая вилка и не сработал ли предохранитель.
Недостаточно охлаждается	Есть ли вокруг холодильника свободное пространство? 	При установке холодильника оставьте вокруг него достаточно пространства для выделения тепла (см. стр. 8).
	Не попали ли продукты между дверью и холодильником, и не осталось ли замороженных продуктов в задней части морозильной камеры? 	Из-за этого дверь остается приоткрытой, что приводит к утечке холода и нарушению функции охлаждения.
	Не слишком ли плотно продукты лежат в холодильнике? 	Храните продукты на расстоянии друг от друга.
	Хранятся ли мешающие продукты в морозильной камере или в отсеке для овощей? 	Из-за этого дверь остается приоткрытой, что приводит к утечке холода и нарушению функции охлаждения.
	Установлена ли регулировка температуры в положение Low (Низкая)?	Установите регулировку температуры в положение Normal (Нормальная) или High (Высокая).
	Открывалась ли дверь часто или надолго?	Это приводит к утечке холода и нарушению функции охлаждения.
	Хранились ли в холодильнике горячие продукты?	Перед тем, как убирать продукты в холодильник, их следует охладить.
	Подвержен ли холодильник воздействию прямых солнечных лучей или стоит рядом с газовой плитой или камином?	Установите холодильник в месте, где он не будет подвержен воздействию прямых солнечных лучей, вдали от газовой плиты и камина.
	Работа только что началась?	Для охлаждения холодильника изнутри может потребоваться три-четыре часа, а в летнее время – не менее дня.
Продукты в холодильнике замораживаются	Установлена ли регулировка температуры в положение High (Высокая)?	Установите регулировку температуры в холодильнике в положение Normal (Нормальная).
	Температура окружающей среды не выше 5°C?	Если регулировка температуры в холодильнике установлена в положение Low (Низкая), продукты становится трудно заморозить.
	Хранились ли продукты, содержащие большое количество влаги, в задней части холодильника или отсеке сохранения свежести?	Поскольку в задней части находится отверстие выпуска охлажденного воздуха, а в отсеке сохранения свежести поддерживается низкая температура, продукты легко замораживаются.
Мороженое и замороженные продукты замораживаются слишком сильно	Установлена ли регулировка температуры быстрой заморозки или морозильной камеры в положение High (Высокая) (мощная заморозка)?	Поскольку в морозильной камере поддерживается низкая температура, продукты легко замораживаются.
Мороженое тает	Хранится ли мороженое в морозильной камере (верхней)?	Храните мороженое в морозильной камере (нижней) (см. стр. 21).

Устранение неполадок...Продолжение

Звук

Ситуация	Параметры, которые необходимо проверить	Причины и решения
Слышен дребезжащий или протяжный звук.	Является ли пол устойчивым?	Холодильник качается на неустойчивом полу. Установите холодильник на устойчивую и ровную поверхность (см. стр. 8).
	Касается ли холодильник стены?	Установите холодильник так, чтобы вокруг него было достаточно свободного места.
	Качается ли холодильник?	Повернув ножки регулировки высоты, установите холодильник в устойчивое положение.
	Не упал ли поддон или контейнер рядом с холодильником?	Извлеките поддон и контейнер.
	Правильно ли установлена крышка резервуара для воды и насоса для подачи воды?	Правильно установите крышку резервуара для воды или насоса для подачи воды. (см. стр. 30 и 31)
Раздается звуковой сигнал.	Плотно ли закрыта дверца холодильника?	Если одна из дверей холодильника, холодильной или морозильной камеры (нижней) открыта более одной минуты, панель индикации и индикатор Ajar (Дверь открыта) мигают, и раздается звуковой сигнал (см. стр. 17). Если звуковой сигнал не прекращается даже после того, как дверца закрыта, обратитесь в сервисный центр. (В этом случае звуковой сигнал прекращается после трех минут звучания, если вытащить сетевую вилку из розетки и вставить ее обратно.)

Продолжение...

Следующие условия не соответствуют норме

Ситуация	Причины
Сразу после начала работы холодильник издает громкий звук.	Звук работы преобразователя компрессора, которым оснащен холодильник, становится громче, поскольку он работает с высокой скоростью после начала работы, во время быстрой заморозки или быстрого приготовления льда, при частом открывании холодильника или при высокой температуре окружающей среды.
Звук работы холодильника периодически становится громче.	
Присутствует звук текущей воды, булькающий или шипящий звук.	Это звук, с которым перемещается хладагент в системе охлаждения, или звук работы нагревательного прибора системы оттаивания.
Присутствует бубнящий звук.	Это звук работы клапана регулирования хладагента.
Иногда раздается шум, бречающий или дребезжащий звук (каждые один-два часа).	Это звук работы льдогенератора (ледоформы и насоса для подачи воды) или звук, издаваемый пустым резервуаром для воды. Если льдогенератор не используется, отключите его ((ice-making off) режим приготовления льда отключен) (см. стр. 16).
	Это звук, возникающий при падении кубиков льда. Звук становится громче, когда объем кубиков льда небольшой, и становится тише с увеличением объема кубиков льда.
Если открыт отсек для овощей, слышен звук, напоминающий жужжание.	Это звук, с которым поворачивается охлаждающий вентилятор.
Из холодильника раздается потрескивание.	Это звук деталей, издающих скрип при изменении температуры.
Раздается протяжный звук.	Это звук, который временно издает охлаждающий вентилятор во время открывания и закрывания дверцы или при начале и остановке работы холодильника.

Устранение неполадок...Продолжение

Образование конденсата и инея, утечка воды

Ситуация	Параметры, которые необходимо проверить	Причины и решения
Конденсат образуется на внешней части холодильника	Не является ли влажность слишком высокой? Плотно ли закрыта дверца холодильника?	При скоплении конденсата вытрите его сухой тканью.
Конденсат образуется на внутренней части отделения для овощей и холодильника	Дверца открывалась часто, или была оставлена открытой на долгое время? Плотно ли закрыта дверца холодильника?	Поскольку поддерживается высокая влажность, конденсат может собираться на поверхности банок, консервов и продуктов. При скоплении конденсата вытрите его сухой тканью.
Конденсат образуется на внутренней части морозильной камеры	Плотно ли закрыта дверца морозильной камеры?	При скоплении конденсата вытрите его сухой тканью.
Вода вытекает на внутреннюю часть холодильника и на пол	Выполнялись ли перемещение или переноска холодильника без предварительного удаления воды из выпарной чаши, льдогенератора и резервуара для воды?	Слейте воду из выпарной чаши, автоматического льдогенератора и резервуара для воды (см. стр. 35).
	Находится ли вода в резервуаре для воды на допустимом уровне?	Не допускайте, чтобы уровень воды в резервуаре был выше отметки (см. стр. 25).
	Установлены ли лоток приема воды и трубка насоса для подачи воды?	Правильно установите лоток приема воды и трубку насоса для подачи воды (см. стр. 32).
Образование инея на внутренней части льдогенератора	Часто ли открывалась дверца холодильника или выполнялось приготовление льда?	При скоплении инея вытрите его сухой тканью.

Панель управления ЖК и управление с помощью кнопок

Ситуация	Параметры, которые необходимо проверить	Причины и решения
Индикатор на панели мигает	Закрываются ли дверцы холодильника, холодильной и морозильной камеры?	В случае, если одна из дверц холодильника, холодильной или морозильной камеры (в нижней части) открыта более одной минуты, панель индикации и индикатор Ajar (Дверь открыта) мигают и раздается звуковой сигнал (см. стр. 17).
	В холодильнике возникла неисправность.	При возникновении неисправности на панели индикации мигают индикаторы REF и FZR. В этом случае при нажатии одной из этих кнопок приблизительно через 10 секунд в разделе дисплея, где указана температура в холодильнике, отображается сообщение о неполадках. (Сообщение о неполадках исчезает через минуту, а индикаторы REF и FZR продолжают мигать.)
Панель не работает даже при нажатии кнопок управления	Горит ли индикатор «Button lock» (Блокировка кнопок) на панели индикации?	Отмените блокировку кнопок. (см. стр. 16)
Включение индикатора демонстрационного режима	 Установлен демонстрационный режим.	Отмените демонстрационный режим. (см. стр. 36)

Продолжение...

Приготовление льда

Ситуация	Параметры, которые необходимо проверить	Причины и решения
Не выполняется приготовление льда	Правильно ли установлены резервуар для воды, насос для подачи воды и детали водовода? Установлены ли эти детали?	Установите детали резервуара для воды и водоводов правильно (см. стр. 30-32).
	Давно ли холодильник начал работу?	Если холодильник не был полностью охлажден или только начал работать, то на изготовление льда может потребоваться пять-шесть часов (см. стр. 24).
	Находятся ли замороженные продукты в отсеке для льда, помещена ли лопатка для льда на место?	Не помещайте в отсек для льда посторонние предметы. Поставьте лопатку для льда в описанное ранее положение (см. стр. 24).
	Отключено ли приготовление льда (горит ли индикатор Ice making off (Режим приготовления льда отключен) на панели индикации?)	Отмените отключение режима приготовления льда (см. стр. 16).
	Есть ли вода в резервуаре для воды?	Налейте в резервуар воду (см. стр. 25).
	Надежно ли установлен резервуар для воды?	Аккуратно установите резервуар для воды в нужное положение (см. стр. 25).
Небольшие объемы приготовления льда	Не образовался ли иней?	Выровняйте поверхность кубиков льда (см. стр. 24).
	Дверца открывалась часто, или была оставлена открытой на долгое время?	При повышении температуры в холодильной камере приготовление льда может быть приостановлено.
У льда есть запах	Давно ли выполнялась смена воды в резервуаре?	Замените воду в резервуаре. Если лед не нужен, вода может оставаться в резервуаре надолго.
	Засорены ли фильтр очистки воды и резервуар для воды?	Промойте водой водоочистительный фильтр и резервуар (см. стр. 30 и 31).
	Наполнен ли резервуар для воды другими напитками, а не питьевой водой?	Чтобы избежать загрязнения или закупоривания водоочистительного фильтра, не добавляйте в резервуар другие напитки, кроме питьевой воды.
	Хранятся ли продукты с сильным запахом в завернутом виде?	Запахи, которыми обладают продукты, удалить невозможно. Если вас беспокоит запах, упаковывайте продукты.
Кубики льда подтаяли и смерзлись	Дверца открывалась часто, или была оставлена открытой на долгое время? Включено ли электричество, не возникало ли аварийное отключение электропитания?	Это вызвано повышением температуры в холодильной камере.
	Хранится ли лед в течение длительного времени?	Из-за испарения с поверхности льда кубики могут смерзнуться.
Кубики льда становятся округлыми	Хранится ли лед в течение длительного времени?	Испарение с поверхности льда может привести к тому, что кубики льда станут округлыми.
Кубики льда становятся непрозрачными или мутными внутри	Был ли установлен режим быстрой заморозки или быстрого приготовления льда?	Из-за того, что лед замораживался быстро, в кубике образовались воздушные пузырьки, сделавшие лед непрозрачным.
	Не используется ли минеральная вода (содержащая много минеральных солей и т.д.)?	Из-за мутных участков лед выглядит белым. Испарение с поверхности льда может привести к тому, что кубики льда станут округлыми.

Устранение неполадок...Продолжение

Прочее

Ситуация	Параметры, которые необходимо проверить	Причины и решения
Неприятный запах в холодильнике	Хранится ли пища с запахом в завернутом виде?	Запахи, которыми обладают продукты, устранить невозможно. Если вас беспокоит запах, упаковывайте продукты.
	Не приостановлено ли действие системы наноплазмы? (Горит ли индикатор Light plasma (Плазма) на панели индикации?)	Включить систему наноплазмы (см. стр. 17). Эффект системы наноплазмы не распространяется на автоматический льдогенератор, верхнюю и нижнюю морозильные камеры.

Следующие условия не соответствуют норме

Ситуация	Причины
Боковые и задняя стенки нагреваются	Трубки конденсатора, находящиеся в боковых и задней стенках холодильника предотвращают сбор конденсата. Если вы недавно начали использовать холодильник или температура окружающей среды слишком высокая, боковые и задняя стенки холодильника могут нагреваться особенно сильно.
Дверь трудно открыть	Если попытаться открыть дверь сразу после того, как она была закрыта, дверь может не открыться, или вам покажется, что она тяжело открывается. Эти явления вызваны внезапным охлаждением воздуха, попавшего в холодильник. Из-за этого внутри него давление временно понижается по сравнению с давлением снаружи холодильника.
Когда одна из дверей закрывается, остальные двери ненадолго приоткрываются	Это создается для выравнивания давления внутри холодильника.
сухофрукты, хранящиеся в отсеке для овощей, отсырели	Поскольку поддерживается высокий уровень влажности, храните сухофрукты в герметичной упаковке, чтобы они не увлажнились.
Если отсек стал липким	Для удобства использования между емкостью и рельсом нанесена смазка, безопасная для пищевых продуктов. Если смазка попала на другие поверхности, сотрите ее.

Если не удалось устранить причины, выключите холодильник из электросети и свяжитесь с сервисным центром.

Если повреждена вилка или шнур питания, обратитесь в сервисный центр.

Гарантийные документы (прилагаются)

- К устройству прилагается гарантийный талон.
- Проверьте правильность заполнения пунктов "дата покупки" и "наименованиепродавца" гарантийного талона. Внимательно прочитайте и сохраните гарантийный талон.
- Гарантийный период составляет один год со дня приобретения.
Однако гарантийный период для охлаждающего цикла (компрессор, конденсатор и охладитель), вентилятора охладителя и вентиляторного мотора может составлять три года.

Электросхемы

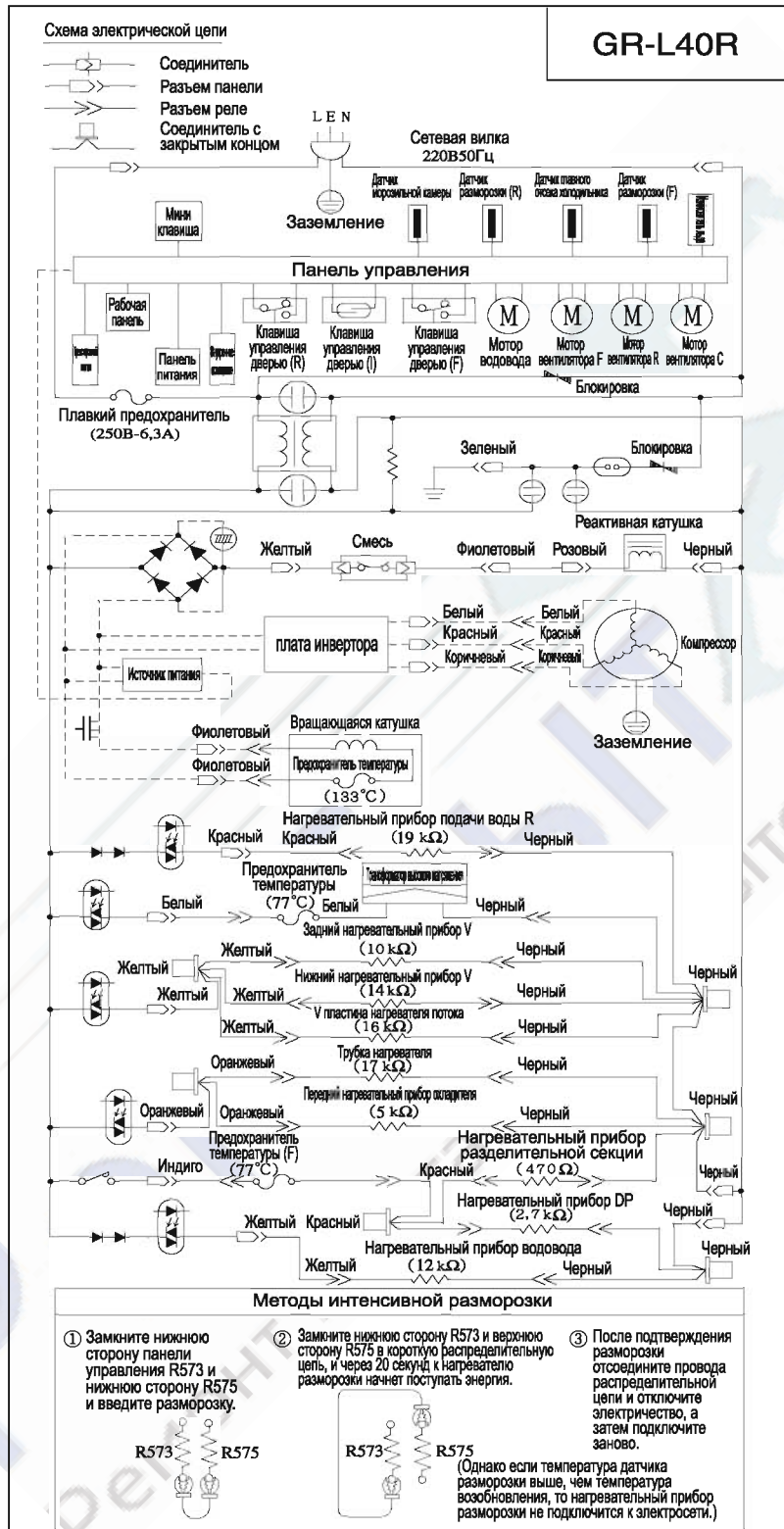

Характеристики

Товарный знак изготовителя	TOSHIBA
Торговая марка	ТОШИБА
Наименование	Комбинированный холодильник - морозильник
Модель	GR-L40R
Климатический класс	N
Номинальное напряжение	220 В ~
Номинальная частота тока	50 Гц
Номинальный ток	0,7 А
Номинальная мощность	110 Вт
Максимальная мощность	160 Вт
Мощность нагревательных систем (оттаивания)	133 Вт
Мощность компрессора	110 Вт
Мощность осветительной лампы	10 Вт
Класс энергетической эффективности	B
Номинальное значение энергопотребления	435 кВт·ч/год
Тип хладагента	R600a
Количество хладагента	60 г
Вес нетто	84 кг
Габариты (ШхГхВ)	600x686x1818
Общий / Полезный объем	401 л / 295 л
Общий / Полезный объем холодильного отделения	224 л / 194 л
Общий / Полезный объем морозильного отделения	73 л / 43 л
Общий / Полезный объем отделения для овощей	74 л / 44 л
Общий / Полезный объем отделения для льда	13 л / 4 л
Общий / Полезный объем низкотемпературного	17 л / 10 л
Уровень шума	42 дБ
Класс защиты от поражения электрическим током	I
Срок службы	7 лет
Дата изготовления	Информация указана в этикетке на изделии
Серийный номер	Информация указана в этикетке на изделии
Фирменное название и адрес изготовителя	«Тошиба ХА Мануфактуринг (Нинхай) Со.Лтд» Китай, 528234, Гуангдонг, Фосхан, Нанхай, Шишан Сонганг, Сонгсия Индастриал Парк, Скинс и Технолоджи Вест Род



Дополнительное оборудование

Свободная полка (верхняя)... 2	Миниотделение 1	Выдвижной ящик морозильной камеры ... 1
Полка тройного назначения ... 1	Двойная барьер-полка для бутылок ... 1	Поддон морозильной камеры ... 1
Емкость отсека сохранения свежести ... 1	Подставка для бутылок ... 1	Ассортиментный контейнер ... 1
Верхняя панель отсека сохранения свежести ... 1	Резервуар для воды ... 1	Выдвижной ящик для овощей ... 1
Подставка для яиц... 1	Лоток приема воды... 1	Контейнер для овощей ... 1
Незакрепленная барьер-полка ... 1	Отсек для льда 1	Передняя панель ... 1
Барьер-полка (большая)... 1	Лопатка для льда... 1	Сертификат соответствия... 1
Барьер-полка (малая)... 2	Контейнер морозильной камеры ... 1	Гарантия 1